

Иллюстрации, техническая информация, данные и описания, включенные в эту публикацию, являлись верными на момент поступления в печать. Мы оставляем за собой право внесения любых изменений, отвечающих целям постоянного развития и совершенствования продукции.

Это издание не может быть размножено, перепечатано, занесено в систему обработки информации или переслано при помощи электронных, механических, фотографических или прочих средств, а также сохранено в форме записи, переведено на другой язык, отредактировано, изменено или дополнено без предварительного письменного разрешения Ford-Werke Aktiengesellschaft. Эти условия также распространяются на разделы данного Руководства и их использование в других публикациях.

Хотя проявлена надлежащая забота о том, чтобы эта публикация была максимально полной и точной, в нее могут быть внесены дополнительные коррективы.

В этом издании описаны опции и варианты отделки, относящиеся ко всему модельному ряду автомобилей Ford, продающихся во всех европейских странах. Поэтому некоторые из описаний могут не относиться конкретно к вашему автомобилю.

Важно: Фирменные запчасти и аксессуары Ford разработаны специально для автомобилей компании Ford. Они предназначены для вашего автомобиля Ford.

Мы хотели бы подчеркнуть, что другие запчасти и аксессуары не проходят процедуры проверки и одобрения специалистами компании Ford. Несмотря на непрерывный контроль за рынком товаров, мы не можем гарантировать пригодность таких изделий. Компания Ford не несет ответственности за любой ущерб, вызванный применением таких изделий.

© Издание 2004.

Напечатано Ford-Werke Aktiengesellschaft, Ford Customer Service Organisation

Код No CG3321ru 07/2004

Содержание

Перед началом эксплуатации

Введение 2

Панель приборов и панель управления 4

Органы управления 15

**Сиденья и вспомогательные
удерживающие приспособления 75**

Запуск двигателя и вождение

Запуск двигателя 95

Вождение 98

Экстренные ситуации на дороге 114

Обслуживание

Профилактика и уход 145

**Технические характеристики и
заправочные емкости 158**

Алфавитный указатель 179

Введение

ПРЕДИСЛОВИЕ

Примите наши поздравления с приобретением нового автомобиля Ford. Обязательно найдите время, чтобы тщательно ознакомиться с вашим автомобилем, прочитав данное Руководство по эксплуатации. Чем больше вы будете знать и понимать свой автомобиль, тем выше окажутся его надежность, экономичность и удовольствие, получаемое от вождения.

В Руководстве по эксплуатации описаны все опции и варианты автомобилей, производимых компанией Ford для всех европейских стран. Поэтому некоторые пункты, описываемые в данном Руководстве, могут не относиться конкретно к вашему автомобилю. Кроме этого, из-за определенной периодичности выхода изданий здесь могут быть описаны опции, еще не ставшие общедоступными.

Регулярное обслуживание вашего автомобиля позволит повысить как эксплуатационные характеристики, так и стоимость автомобиля при его продаже на вторичном рынке. Дилеры компании Ford - более чем 7000 компаний, работающих во всех европейских странах и имеющих профессиональный опыт обслуживания, - готовы прийти к вам на помощь.

Специально обученный персонал дилерских компаний обладает самой высокой квалификацией, необходимой для правильного и качественного обслуживания вашего автомобиля. Кроме этого, в их распоряжении имеется широкий спектр специальных инструментов и оборудования, непосредственно разработанных для обслуживания автомобилей Ford.



При продаже вашего автомобиля на вторичном рынке обязательно передайте новому владельцу Руководство по эксплуатации. Оно является неотъемлемой принадлежностью автомобиля.

для ВАШЕЙ БЕЗОПАСНОСТИ И ОХРАНЫ ОКРУЖАЮЩЕЙ СРЕДЫ



Символы-предупреждения, встречающиеся в этом Руководстве

Каким образом вы можете уменьшить риск травм и предотвратить тот ущерб, который может быть нанесен другим людям, вашему автомобилю и его оборудованию? Ответы на подобные вопросы даны в тексте этого Руководства в разделах комментариев, выделенных словом “Предупреждение” и треугольными символами-предупреждениями.

Примечание:

Важная информация также приводится в абзацах, начинающихся с выделенного жирным шрифтом слова **Примечание.**



Символы-предупреждения на вашем автомобиле



Если вы видите такой символ, это означает, что до начала обслуживания или регулировки рассматриваемого элемента обязательно следует ознакомиться с соответствующим разделом данного Руководства.

ОБКАТКА

Избегайте резких ускорений и торможений в течение первых 1500 км. Чаше переключайте передачи и избегайте больших нагрузок на двигатель. Это необходимо для обеспечения правильной приработки движущихся деталей.

Новым шинам требуется обкатка на протяжении приблизительно 500 км. В этот период автомобиль может проявлять необычные ходовые характеристики. Поэтому на протяжении первых 500 км воздерживайтесь от слишком высоких скоростей.

По возможности на протяжении первых 150 км при поездках по городу или 1500 км движения по шоссе следует избегать сильной нагрузки на тормозную систему.

После того как будут пройдены первые 1500 км, вы можете постепенно повышать нагрузку на автомобиль вплоть до максимально разрешенных скоростей.

Желаем вам безопасных и приятных поездок на вашем новом автомобиле Ford.

Панель приборов и панель управления

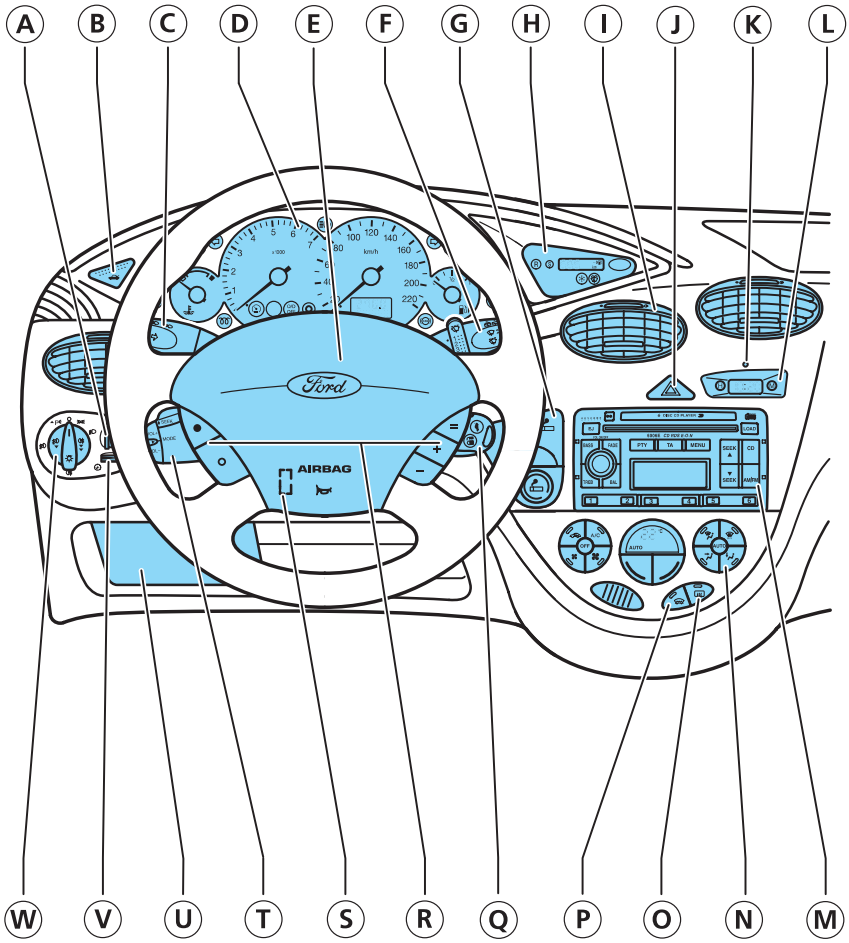

Панель приборов и панель управления

Положение	Описание	См. стр.
Ⓐ	Корректор наклона световых пучков фар	16
Ⓑ	Кнопка открывания багажника	16
Ⓒ	Указатели поворота/дальний свет фар	32
Ⓓ	Панель приборов	6
Ⓔ	Звуковой сигнал	32
Ⓕ	Рычаг стеклоомывателя	33-34
Ⓖ	Пепельница/прикуриватель	18
Ⓗ	Маршрутный компьютер/дополнительная панель приборов версии ST170	20-22/ 13-14
Ⓘ	Вентиляционные решетки	23
Ⓝ	Индикатор аварийной световой сигнализации	19
Ⓚ	Индикатор иммобилайзера двигателя	69
Ⓛ	Цифровые часы	19
Ⓜ	Аудиоборудование: см. отдельное руководство	-
Ⓝ	Отопление/вентиляция/кондиционирование воздуха	23
Ⓞ	Электрообогрев заднего стекла	20
Ⓟ	Электрообогрев ветрового стекла	19
Ⓠ	Замок зажигания	31
Ⓡ	Система круиз-контроля	36
Ⓢ	Регулятор положения рулевого колеса	31
Ⓣ	Дистанционное управление аудиосистемой	35
Ⓤ	Блок плавких предохранителей	127-132
Ⓥ	Регулятор яркости подсветки панели приборов	16
Ⓦ	Внешнее освещение, передние противотуманные фары, задние противотуманные фонари	15-16

Панель приборов и панель управления

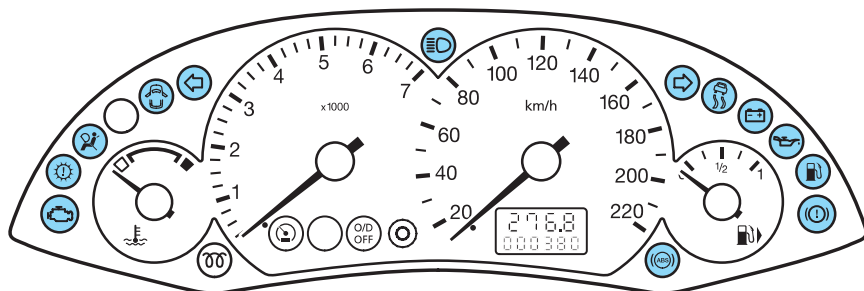

Стандартная панель приборов

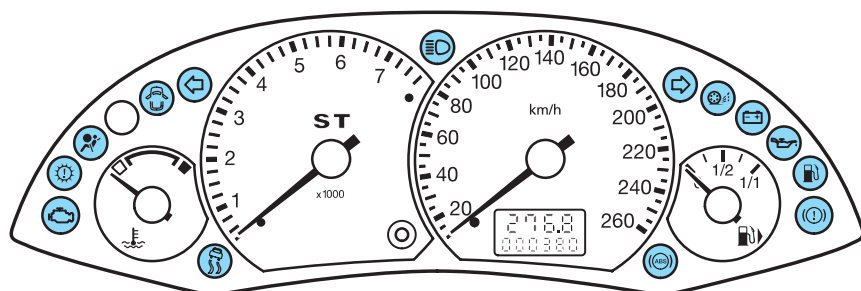

Версия ST170

ПАнель ПРИБОРОВ

На следующих страницах описаны отдельные показывающие приборы, световые сигнализаторы и индикаторы.

Панель приборов и панель управления

Сигнализатор неисправности двигателя

(в зависимости от страны поставки и типа двигателя)

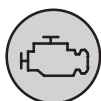

Загорается при включении зажигания. Должен погаснуть, как только будет запущен двигатель.

Если данный сигнализатор загорается при работающем двигателе, это указывает на наличие неисправности. Состояние двигателя должно быть незамедлительно проверено на авторизованной сервисной станции Ford.

Если сигнализатор **мигает** во время движения, **немедленно сбавьте скорость**. Если он продолжает мигать, избегайте резких ускорений и высокой частоты вращения двигателя и немедленно проверьте ваш автомобиль на авторизованной сервисной станции Ford.

Многофункциональный световой сигнализатор: автоматическая коробка передач/система охлаждения



Загорается на короткое время при включении зажигания (положение II), подтверждая работоспособность системы.

Если сигнализатор загорается во время движения, это указывает на наличие неисправности. Состояние автомобиля должно быть незамедлительно проверено на авторизованной сервисной станции Ford.

Более подробная информация приводится в разделах *Автоматическая коробка передач* и *Система защиты от перегрева двигателя*.

Сигнализатор системы подушек безопасности/преднатяжителей ремней безопасности



Загорается на короткое время при включении зажигания (положение II), подтверждая работоспособность системы.

Если сигнализатор загорается во время движения, это указывает на наличие неисправности. Состояние двигателя должно быть незамедлительно проверено на авторизованной сервисной станции Ford.

Более подробная информация приводится в разделе *Подушки безопасности*.

Панель приборов и панель управления

Сигнализатор неполного закрывания дверей



Загорается, если одна из дверей или багажное отделение автомобиля закрыты неполностью.

Индикаторы включения указателей поворота

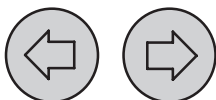

Внезапное увеличение частоты мигания указывает на перегорание лампы одного из фонарей указателей поворота.

Индикатор дальнего света фар



Загорается во время работы фар в режиме дальнего света или при использовании сигнализации светом фар.

Система контроля тягового усилия (TCS)/ Сигнализатор системы динамической стабилизации (ESP)



Сигнализатор систем BTCS/TCS



Световой сигнализатор системы ESP

Символ, изображенный на сигнализаторе, зависит от комплектации.

Загорается на короткое время при включении зажигания (положение II), подтверждая работоспособность системы.

Во время движения сигнализатор мигает при работе системы (за исключением системы BTCS).

Если сигнализатор не загорается при включении зажигания или постоянно горит во время движения, это указывает на наличие неисправности. Если возникает неисправность, происходит отключение системы. Состояние системы должно быть незамедлительно проверено на авторизованной сервисной станции Ford.

Панель приборов и панель управления

Примечание: Если система отключена вручную нажатием на кнопку выключателя системы контроля тягового усилия (TCS)/системы динамической стабилизации (ESP), сигнализатор загорается и продолжает гореть, пока не будет снова включена система или выключено зажигание.

Примечание: Отключение системы контроля тягового усилия с воздействием на тормозную систему (BTCS) невозможно.

Более подробная информация приводится в разделах *Система контроля тягового усилия (TCS)/Система динамической стабилизации (ESP)* и *Выключатель Системы контроля тягового усилия (TCS)/Системы динамической стабилизации (ESP)*.

Сигнализатор разряда аккумуляторной батареи



Загорается при включении зажигания. Должен погаснуть, как только будет запущен двигатель.

Если этот сигнализатор не погаснет или загорится во время движения, то отключите все вспомогательное электрооборудование и немедленно направьтесь на ближайшую авторизованную сервисную станцию Ford.

Сигнализатор падения давления масла



Загорается при включении зажигания. Должен погаснуть, как только будет запущен двигатель.

Если данный сигнализатор продолжает гореть после запуска двигателя или загорается во время движения, немедленно остановитесь, заглушите двигатель и проверьте уровень моторного масла.

Если уровень масла низкий, немедленно долейте масло до требуемого уровня.



Если уровень масла соответствует норме, не продолжайте поездку. Немедленно проверьте двигатель на авторизованной сервисной станции Ford, так как это свидетельствует о неисправности системы смазки двигателя, что может привести к его выходу из строя в случае продолжения поездки.

Сигнализатор низкого уровня топлива

(автомобили без маршрутного компьютера)



Если загорится данный сигнализатор, как можно скорее заправьте автомобиль.

Панель приборов и панель управления

Сигнализатор/индикатор тормозной системы



Загорается на короткое время при включении зажигания (положение II), подтверждая работоспособность системы.

Сигнализатор/индикатор загорается при включенном стояночном тормозе.



Если он загорается после отпущания рычага стояночного тормоза или при движении, немедленно проверьте тормозную систему на авторизованной сервисной станции Ford.

Сигнализатор системы ABS

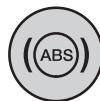

Загорается на короткое время при включении зажигания (положение II), подтверждая работоспособность системы.

Если сигнализатор загорается во время движения, это указывает на наличие неисправности. Состояние автомобиля должно быть незамедлительно проверено на авторизованной сервисной станции Ford.

При этом поддерживается обычный режим торможения (без использования системы ABS).

Важные рекомендации по использованию системы ABS приводятся в разделе *Тормозная система*.

Панель приборов и панель управления

Сигнализаторы тормозной системы и системы ABS

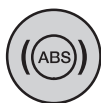

Если **оба** сигнализатора загораются одновременно, **остановите автомобиль** на ближайшем безопасном участке дороги. Перед продолжением поездки проверьте тормозную систему на авторизованной сервисной станции Ford.



Снижайте скорость постепенно. Тормозите с большой осторожностью. Избегайте резких нажатий на педаль тормоза.

Индикатор включения свечей предпускового подогрева (автомобили с дизельным двигателем)



Загорается при включении зажигания. Не запускайте двигатель до тех пор, пока данный индикатор не погаснет.

Если индикатор мигает во время движения, это указывает на наличие неисправности. Состояние двигателя должно быть незамедлительно проверено на сервисной станции Ford.

Более подробная информация приводится в главе *Запуск двигателя*.

Индикатор системы круиз-контроля



Загорается при активации системы круиз-контроля.

Более подробная информация о принципе действия системы приводится в разделе *Система круиз-контроля*.

Индикатор включения повышающей передачи (автомобили с автоматической коробкой передач)



Функционирует, если рычаг селектора режимов находится в положении **D**; загорается в том случае, если повышающая передача выключена.

Более подробная информация приводится в разделе *Автоматическая коробка передач*.

Датчик температуры охлаждающей жидкости

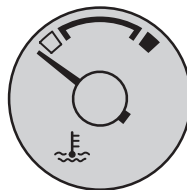

При нормальной рабочей температуре стрелка остается в границах центральной зоны.

Панель приборов и панель управления

Если стрелка перемещается в красную зону, происходит активация системы защиты двигателя от перегрева, что позволяет в течение некоторого времени продолжать поездку на автомобиле, несмотря на уменьшение интенсивности циркуляции охлаждающей жидкости двигателя.



Кроме этого, загорается многофункциональный сигнализатор автоматической коробки передач/системы охлаждения.

Более подробная информация приводится в разделе *Система защиты двигателя от перегрева*.

Тахометр

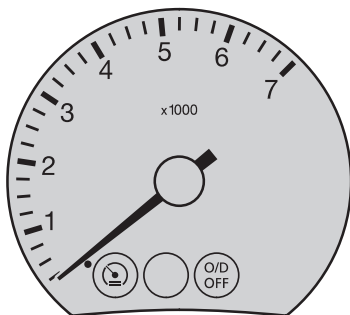

Спидометр

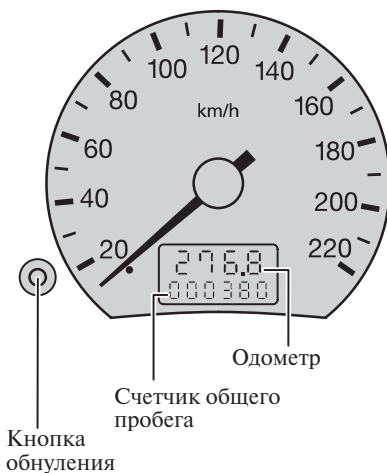

Одометр

Регистрирует общий пробег автомобиля.

Счетчик суточного пробега

Счетчик суточного пробега может регистрировать величину пробега во время отдельных поездок. Для сброса показаний счетчика нажмите на кнопку обнуления.

Панель приборов и панель управления

Датчик уровня топлива



Стрелка, изображенная рядом с символом заправочного пистолета, указывает, на какой стороне автомобиля находится крышка заливной горловины топливного бака.

ДОПОЛНИТЕЛЬНАЯ ПАНЕЛЬ ПРИБОРОВ ДЛЯ ВЕРСИИ ST 170

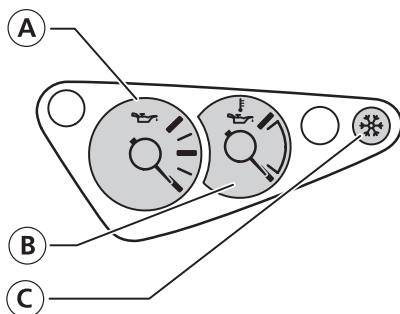

- A Указатель давления масла
- B Указатель температуры масла
- C Сигнализатор предупреждения о гололеде (см. страницу 14)

Указатель давления масла

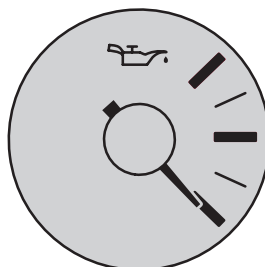

Показывает давление моторного масла до достижения рекомендуемого максимального безопасного значения 5 бар.

Во время обычной поездки показываемое давление масла изменяется в зависимости от частоты вращения двигателя. Давление возрастает при увеличении частоты вращения и падает при уменьшении частоты вращения.

Если во время поездки стрелка указателя давления масла постоянно находится в верхней части шкалы, возможно повреждение двигателя.



Если давление моторного масла опускается ниже границы нормального диапазона, стрелка указателя давления масла перемещается в нижнюю зону шкалы, и загорается сигнализатор падения давления моторного масла. Остановите автомобиль на ближайшем безопасном участке дороги и немедленно заглушите двигатель. Проверьте уровень масла и, если необходимо, долейте масло.

Более подробное описание приводится в разделе *Моторное масло масляный щуп*.

Панель приборов и панель управления

Указатель температуры масла

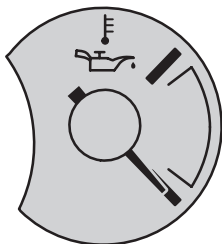

Показывает температуру моторного масла.

При нормальной рабочей температуре стрелка остается в границах нормальной зоны. Если стрелка перемещается в красную зону, это указывает на перегрев двигателя. Остановите автомобиль на ближайшем безопасном участке дороги, немедленно заглушите двигатель и дайте двигателю остыть.

Этот указатель показывает температуру, а не уровень моторного масла.

ДОПОЛНИТЕЛЬНЫЕ СИГНАЛИЗАТОРЫ

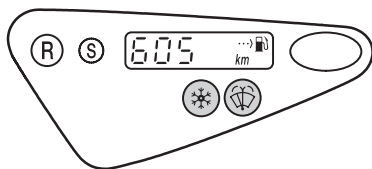

Маршрутный компьютер

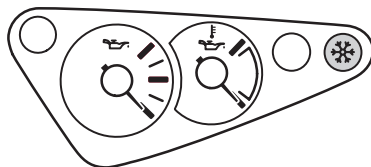

Дополнительная панель приборов для версии ST170

При включении зажигания (положение II) эти сигнализаторы загораются на короткое время.

Сигнализатор падения уровня жидкости в бачке стеклоомывателя



Указывает на низкий уровень рабочей жидкости в бачке стеклоомывателя. Как можно скорее долейте рабочую жидкость.

Сигнализатор предупреждения о гололеде



При температурах наружного воздуха ниже +5°C этот оранжевый символ предупреждает о возможности гололеда на дорогах.

На версии ST170 при температурах ниже +1°C сигнализатор загорается красным светом.

 Даже если температура воздуха поднимается выше +4°C, это не гарантирует отсутствие опасностей, связанных с неустойчивой погодой.

Органы управления

ОРГАНЫ УПРАВЛЕНИЯ, РАСПОЛОЖЕННЫЕ НА ПАНЕЛИ УПРАВЛЕНИЯ

Комбинированный выключатель приборов наружного освещения

При включенных приборах наружного освещения и выключенном зажигании загорятся плафоны освещения салона. Кроме этого, при открывании двери водителя звучит предупреждающий сигнал.

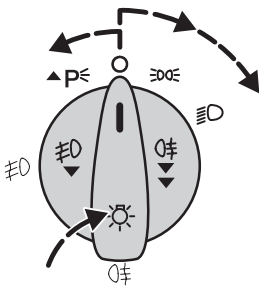

- Освещение выключено
- ☸ Габаритные фонари
- ☸ Фары
- ▲P☸ Стояночные фонари

Нажмите на выключатель и поверните его против часовой стрелки.

☸ Передние противотуманные фары

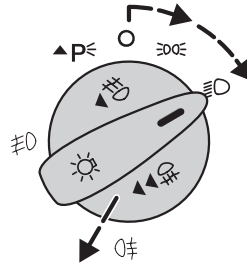

Включите наружное освещение и вытяните комбинированный выключатель на одну позицию.



При включении передних противотуманных фар загорается встроенный в выключатель индикатор. **Передними противотуманными фарами** следует пользоваться, только если видимость значительно ограничена туманом, снегом или дождем.

Органы управления

Передние и задние противотуманные фары/фонари

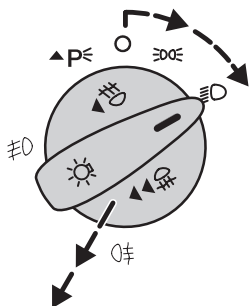

Включите наружное освещение и вытяните комбинированный выключатель на две позиции.

На автомобилях, не оснащенных передними противотуманными фарами, комбинированный выключатель можно выдвинуть только на одну позицию.



При включении передних и задних противотуманных фар/фонарей загораются оба индикатора.



Задние противотуманные фонари разрешается включать только в условиях ограниченной видимости (менее 50 м) и **запрещается** включать во время дождя или снегопада.

Кнопка дистанционного открывания багажного отделения

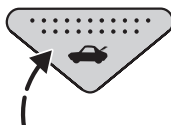

Для того чтобы открыть багажное отделение, нажмите на кнопку.

Регулятор яркости подсветки панели приборов (диммер)

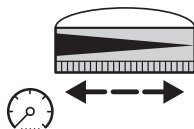

Корректор наклона световых пучков фар

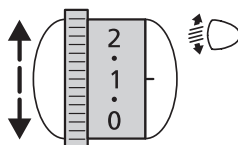

Направление световых пучков фар можно отрегулировать в зависимости от загрузки автомобиля.

Органы управления

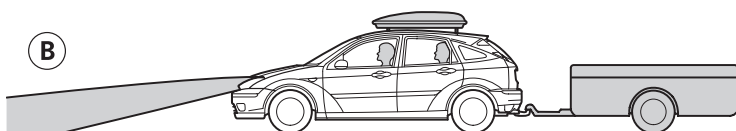
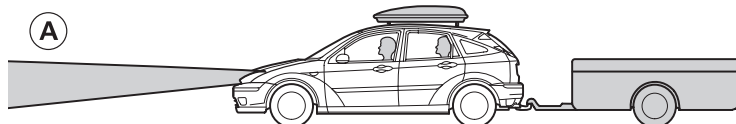

- А** Без использования системы коррекции наклона световых пучков фар
В С использованием системы коррекции наклона световых пучков фар

Рекомендуемые положения корректора наклона световых пучков фар

Нагрузка			Положения регулятора		
Количество человек		Груз в багажном отделении ¹	3-/5-дверный вариант	4-дверный вариант	“Универсал”
на передних сиденьях	на задних сиденьях				
1	—	—	0	0	0
2	—	—	0	0	0
2	3	—	1,0	1,0	1,0
2	3	макс. ¹	1,5	1,5	1,5
1	—	макс. ¹	2,5	2,5	2,5

¹ Массы автомобилей приводятся в главе *Технические характеристики и заправочные емкости*.

При буксировке прицепа может потребоваться более высокое положение регулятора (+ 1).

Органы управления

Прикуриватель

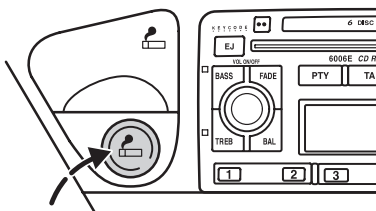

! Никогда не удерживайте прикуриватель в нажатом положении, поскольку это приведет к его повреждению. Оставляя детей в автомобиле без присмотра, в качестве меры предосторожности всегда извлекайте прикуриватель из гнезда.

Для того чтобы воспользоваться прикуривателем, нажмите на него и дождитесь автоматического выдвижения патрона. Прикуриватель работает и при выключенном зажигании.

Электрическая розетка

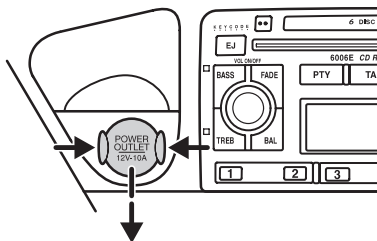

Гнездо прикуривателя и электрическая розетка могут быть использованы для питания электрооборудования, имеющего напряжение 12 Вольт и потребляющего ток не более 10 А. Однако при неработающем двигателе это приводит к ускоренному разряду аккумуляторной батареи. На автомобилях, не оснащенных прикуривателем, для получения доступа к гнезду питания нажмите с обеих сторон на крышку гнезда питания и снимите ее.

Для подключения электроприборов применяйте только рекомендуемые разъемы из ассортимента фирменных аксессуаров компании Ford.

Передняя пепельница

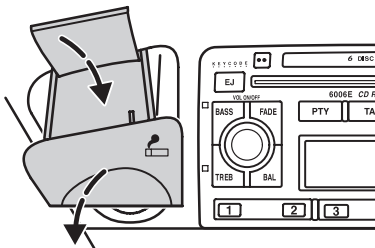

Для того чтобы открыть пепельницу, потяните за крышку.

Для того чтобы очистить пепельницу, опустите вниз крышку и извлеките наружу вкладыш.

Органы управления

Кнопка аварийной световой сигнализации



Для того чтобы включить или выключить систему, нажмите на кнопку выключателя. Фонари аварийной световой сигнализации работают и при выключенном зажигании.

Цифровые часы



Сначала включите зажигание.

Для настройки времени используйте кнопки **H** (часы) и **M** (минуты). При каждом нажатии настраиваемая цифра увеличивается на единицу. Для быстрой настройки удерживайте соответствующую кнопку нажатой до появления требуемой цифры.

Для переключения 12- и 24-часового формата одновременно нажмите, а затем отпустите обе кнопки.

Электрообогрев ветрового и заднего стекол

Используется для быстрого удаления инея или влаги с ветрового и заднего стекол. Электрообогрев следует включать, только если это необходимо.

Выключатель электрообогрева ветрового стекла

Автомобили с системой кондиционирования воздуха, управляемой вручную

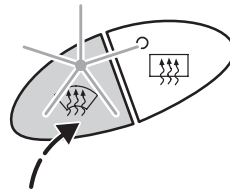

Автомобили с системой климат-контроля



Система функционирует только при работающем двигателе. Для того чтобы включить или выключить систему, нажмите на кнопку выключателя.

Система электрообогрева отключается автоматически через короткое время.

Органы управления

Выключатель электрообогрева заднего стекла

Автомобили с системой кондиционирования воздуха, управляемой вручную

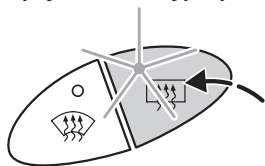

Автомобили с системой климат-контроля

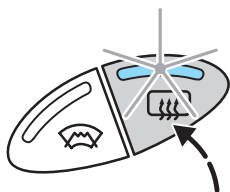

Сначала включите зажигание.

Для того чтобы включить или выключить систему, нажмите на кнопку выключателя.

Наружные зеркала с электроприводом также оснащены нагревательными элементами, которые служат для удаления инея и влаги со стекол. Эта система работает при включенном электрообогреве заднего стекла.

Система электрообогрева отключается автоматически через короткое время.

МАРШРУТНЫЙ КОМПЬЮТЕР

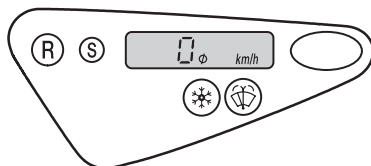

Описанные ниже функции действуют только при включенном зажигании:

- Температура наружного воздуха
- Средняя скорость
- Текущий расход топлива
- Средний расход топлива
- Запас хода с оставшимся количеством топлива

Кнопки управления

Кнопка выбора функций

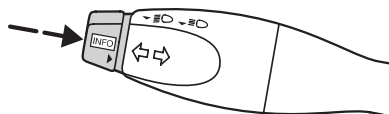

Используйте эту кнопку для выбора той или иной функции.



Для обеспечения безопасности дорожного движения выполняйте настройку и обнуление функций только когда автомобиль неподвижен.

Органы управления

Кнопка выбора единиц измерения

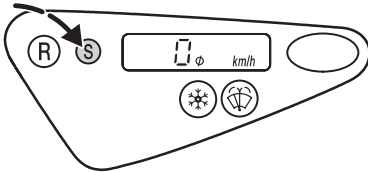

Используйте эту кнопку для переключения между метрическими и британскими единицами.

Кнопка обнуления

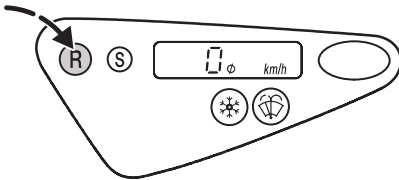

Используйте эту кнопку для обнуления функции (если функция является обнуляемой).

Температура наружного воздуха



Показывает температуру наружного воздуха. Короткий предупреждающий звуковой сигнал раздается в следующих случаях:

- при температурах $+4^{\circ}\text{C}$ или ниже: предупреждение о возможных заморозках;
- при температурах 0°C или ниже: опасность гололеда на дорогах.



Даже если температура воздуха поднимается выше $+4^{\circ}\text{C}$, это не гарантирует отсутствие опасностей, связанных с неустойчивой погодой.

Средняя скорость



Показывает среднюю скорость движения, рассчитанную на протяжении последних 1000 км или с момента последнего обнуления данной функции. Для обнуления данной функции нажмите на кнопку обнуления.

Органы управления

Текущий расход топлива



Показывает значение текущего расхода топлива. Большая частота замеров дает компьютеру возможность оперативно реагировать на изменения в условиях движения. Однако в некоторых случаях это может приводить к значительному разбросу выводимых на дисплей значений.

Средний расход топлива



Показывает значение среднего расхода топлива с момента последнего обнуления данной функции.

Нажмите в любой момент кнопку обнуления для обнуления величины среднего расхода топлива.

Оставшийся запас хода

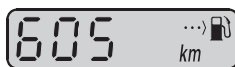

Показывает примерное расстояние, которое может проехать автомобиль с тем количеством топлива, которое находится в баке. Изменение стиля вождения может повлиять на значение этого показателя.

Короткий предупреждающий сигнал звучит при достижении следующих значений: 80 км, 40 км, 20 км, 0 км.

Органы управления

ОТОПЛЕНИЕ, ВЕНТИЛЯЦИЯ И КОНДИЦИОНИРОВАНИЕ ВОЗДУХА

Поступление наружного воздуха

Всегда очищайте воздухозаборные решетки, расположенные перед ветровым стеклом, от снега, опавших листьев и т.д., чтобы обеспечить эффективную работу системы вентиляции.

Рециркуляция воздуха

При включении режима рециркуляции воздуха будет циркулировать только воздух, находящийся в салоне. Наружный воздух не будет поступать внутрь автомобиля.

Примечание: Не рекомендуется включать режим рециркуляции воздуха более чем на 30 минут, поскольку при этом не осуществляется поступление свежего воздуха в салон, что может привести к запотеванию стекол. Режим рециркуляции не работает при направлении обдува на ветровое стекло. Забор воздуха происходит снаружи.

Фильтр очистки воздуха салона/фильтр с активированным углем

Фильтр очистки воздуха салона предотвращает попадание в салон потенциально опасных частиц, таких как цветочная пыльца, промышленные загрязнения и дорожная пыль. Фильтр с активированным углем уничтожает вредные запахи.

При въезде на автоматическую мойку необходимо выключить вентилятор салона, чтобы не допустить попадания в фильтр частиц воска.

Вентилятор салона

При работе вентилятора салона раздается незначительный шум.

Вентиляционные решетки

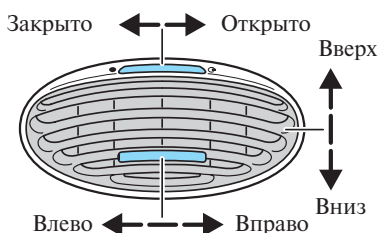

Отопление

Интенсивность подогрева воздуха зависит от температуры охлаждающей жидкости, и, следовательно, эффективная работа системы отопления возможна только при прогревом двигателя.

Система кондиционирования воздуха

Если включена система кондиционирования воздуха, воздух проходит через конденсатор кондиционера воздуха, где он охлаждается. Кроме того, при этом из воздуха удаляется влага, что способствует удалению конденсата со стекол.

Образовавшаяся в результате конденсации вода стекает под автомобиль. Поэтому если вы увидите небольшую лужицу воды под припаркованным автомобилем, это является нормальным явлением.

Примечание: Система кондиционирования воздуха работает только при температуре наружного воздуха выше +4 °C, работающем двигателе и включенном вентиляторе салона. При работе кондиционера воздуха расход топлива возрастает.

Органы управления

Общие рекомендации по созданию комфортного микроклимата в салоне автомобиля

Полностью закрывайте все окна.

Для эффективного прогрева салона направляйте теплый воздух в зону ног. В холодную или влажную погоду направляйте часть воздуха к ветровому стеклу и боковым стеклам.

Для эффективного охлаждения салона направляйте охлажденный воздух на уровень лица.

КНОПКИ УПРАВЛЕНИЯ

Регулирование температуры

Температура



Вентилятор салона

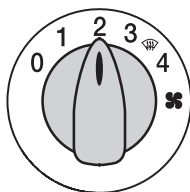

Вентилятор выключен в положении **0**.



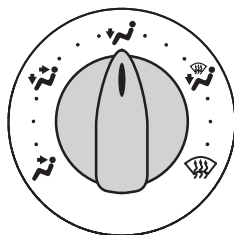

Для увеличения скорости работы вентилятора салона установите регулятор в положение, соответствующее более высокой цифре.

При выключенном вентиляторе салона возможно запотевание ветрового стекла.

Регулятор распределения воздуха по салону



Распределяет поток воздуха по салону следующим образом:

-  **На уровне лица**
-  **На уровне лиц/ног пассажиров**
-  **На уровне зон для ног**
-  **На уровне ног/ветрового стекла**
-  **На уровне ветрового стекла**

Небольшая часть потока воздуха всегда направляется на ветровое стекло.

Регулятор распределения воздуха по салону всегда может быть установлен в промежуточном положении между символами.

Органы управления

Рециркуляция воздуха



Для переключения между режимами подачи наружного воздуха и рециркуляции воздуха нажмите на кнопку выключателя.

Удаление инея/влаги с ветрового стекла

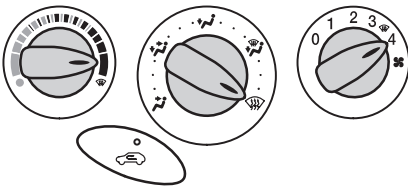

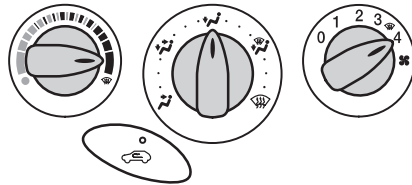

Режим рециркуляции воздуха отключается автоматически. Если необходимо, включите электрообогрев заднего и ветрового стекол.

Быстрый прогрев салона автомобиля

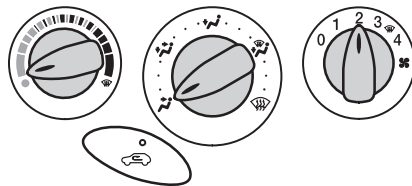

Вентиляция



Установите регулятор распределения воздуха по салону в положение  или в положение . Выберите любую скорость работы вентилятора салона. По собственному усмотрению отрегулируйте центральные и боковые вентиляционные решетки.

Органы управления

СИСТЕМА КОНДИЦИОНИРОВАНИЯ ВОЗДУХА С РУЧНЫМ УПРАВЛЕНИЕМ

Включение и выключение кондиционера воздуха

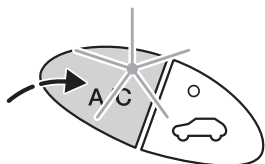

Для включения и выключения системы кондиционирования воздуха нажмите на кнопку **A/C**. При включении системы кондиционирования воздуха загорится индикатор, встроенный в кнопку.

Если регулятор скорости вентилятора салона повернут в положение **0**, система кондиционирования воздуха выключается. При последующем включении вентилятора салона система кондиционирования воздуха будет включена автоматически.

Охлаждение наружным воздухом

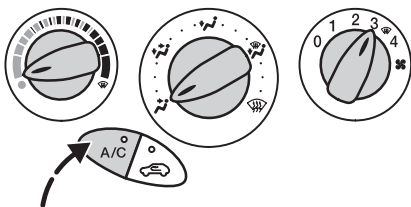

Быстрое охлаждение салона автомобиля

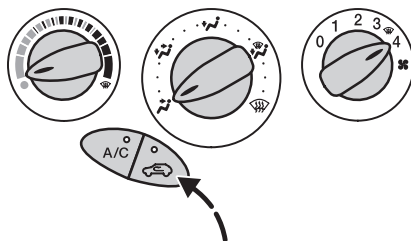

Удаление инея/конденсата с ветрового стекла

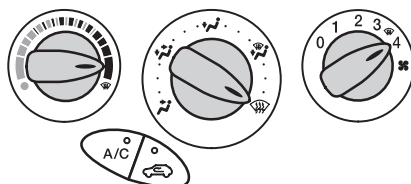

Наружный воздух начинает поступать в салон автомобиля. До тех пор, пока регулятор распределения воздуха по салону установлен в положение , выбор режима рециркуляции воздуха невозможен, и система кондиционирования воздуха включается автоматически. В данном конкретном случае индикатор "A/C" в кнопке выключателя **не** загорается. Убедитесь в том, что включен вентилятор салона.

Органы управления

Уменьшение влажности воздуха в положении

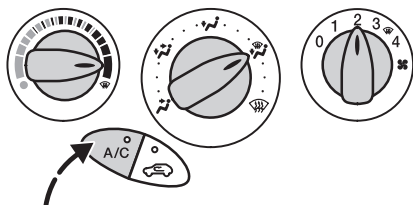

Система кондиционирования воздуха поглощает влагу, ускоряя ее испарение со стекол.

ЭЛЕКТРОННАЯ СИСТЕМА КЛИМАТ-КОНТРОЛЯ

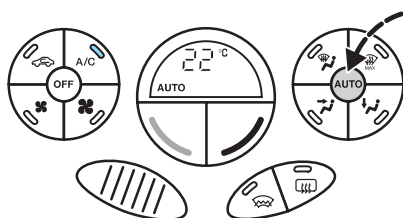

Температура и количество поступающего воздуха, а также режим распределения воздуха по салону автоматически регулируются в соответствии с условиями вождения и погодой. Однократное нажатие на кнопку **AUTO** приводит к включению режима "AUTO".

Для всех времен года рекомендуются настройки системы 22 °C и режим "AUTO" (кондиционер воздуха включен).

При необходимости можно выбирать настройки по индивидуальному вкусу.

Не пытайтесь изменять задаваемую температуру воздуха, когда в салоне слишком жарко или холодно. Система климат-контроля автоматически отрегулирует температуру воздуха, чтобы адаптироваться к текущим условиям.

Для обеспечения правильной работы системы боковые и центральные вентиляционные решетки должны быть полностью открыты.

Датчик, измеряющий температуру в салоне автомобиля, расположен под регуляторами температуры и распределения воздуха. Датчик не следует накрывать никакими предметами.

При низких температурах наружного воздуха, если система работает в режиме "AUTO", до тех пор пока двигатель остается холодным, поток воздуха направлен в сторону ветрового и боковых стекол.

Органы управления

Задание желаемой температуры

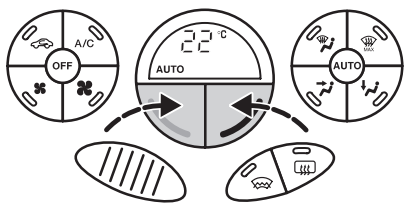

Синяя кнопка: уменьшение температуры.

Красная кнопка: увеличение температуры.

Рекомендуемая стандартная настройка: 22 °С.

При помощи кнопок можно отрегулировать температуру в диапазоне от 16 °С до 28 °С. В положении LO (ниже 16 °С) система переключается в режим непрерывного охлаждения, в положении HI (выше 28 °С) система переключается в режим непрерывного отопления и не поддерживает постоянную температуру.

Ручной режим управления системой климат-контроля

Вентилятор салона



Нажмите на кнопку * для уменьшения скорости работы вентилятора салона.



Нажмите на кнопку ** для увеличения скорости работы вентилятора салона.

Настройки вентилятора салона отображаются на дисплее.

Органы управления

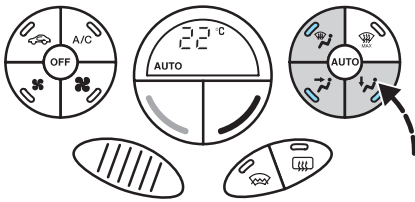
Распределение воздуха по салону







Для регулировки распределения воздуха по салону нажмите на нужную кнопку. Вы можете одновременно выбрать любое сочетание настроек ,  и .

 **На уровне лица**



 **На уровне зон для ног**

 **На уровне ветрового стекла**

Если выбрана настройка , настройки ,  и  отключаются автоматически и включается система кондиционирования воздуха. Наружный воздух начинает поступать в салон автомобиля. Выбор режима рециркуляции воздуха невозможен.

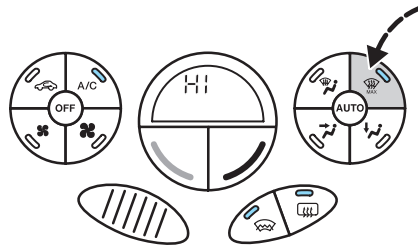
Ветровое стекло: удаление инея/конденсата



Установите регулятор распределения воздуха по салону в положение . Наружный воздух начнет поступать в салон автомобиля. Система кондиционирования воздуха будет включена автоматически. До тех пор пока регулятор распределения воздуха по салону установлен в положение , выбор режима рециркуляции воздуха невозможен. Скорость работы вентилятора салона и температура воздуха регулируются автоматически. Настройка вручную невозможна. При этом выбирается максимальная скорость работы вентилятора салона и настройка температуры воздуха HI.

Если выбрана настройка , автоматически включается электрообогрев ветрового и заднего стекол.

Для возврата в режим "AUTO" нажмите на кнопку **AUTO** или на кнопку(и) с горящими индикаторами.

Органы управления

Включение и выключение системы кондиционирования воздуха

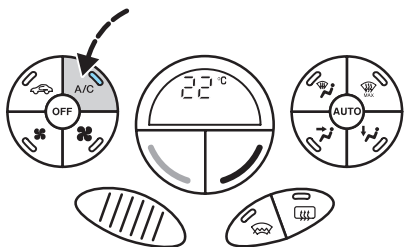

Для включения/выключения системы кондиционирования воздуха нажмите на кнопку **A/C**.

Рециркуляция воздуха

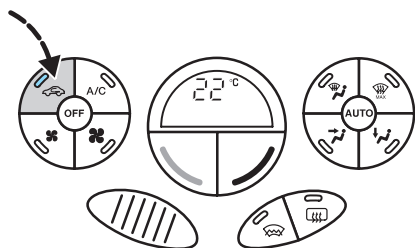

Для переключения между режимами подачи наружного воздуха и рециркуляции воздуха в салоне нажмите на кнопку режима рециркуляции.

Автоматическое управление рециркуляцией воздуха

Если система работает в режиме "AUTO" при достаточно высоких температурах воздуха снаружи и внутри автомобиля, система климат-контроля автоматически выбирает режим рециркуляции воздуха для достижения максимально быстрого охлаждения салона.

После того как будет достигнута выбранная температура, система автоматически переключается в режим подачи наружного воздуха. При работе в автоматическом режиме индикатор, встроенный в кнопку выключателя, не горит.

Отключение системы климат-контроля

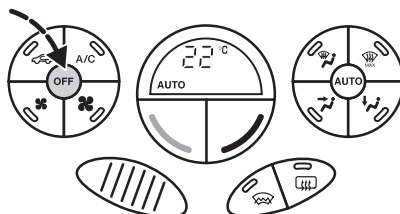

Для того чтобы отключить систему климат-контроля, нажмите на кнопку выключателя **OFF**.

Если при этом также нажата кнопка режима рециркуляции воздуха, наружный воздух не будет поступать в салон автомобиля.

Для того чтобы снова включить систему климат-контроля, нажмите на любую кнопку (кроме режима рециркуляции воздуха и электрообогрева ветрового и заднего стекол).

Органы управления

ОРГАНЫ УПРАВЛЕНИЯ, РАСПОЛОЖЕННЫЕ НА РУЛЕВОЙ КОЛОНКЕ

Комбинированный блокиратор рулевой колонки/ замок зажигания

0 Зажигание выключено.

При вынимании ключа из замка зажигания замок рулевой колонки будет заперт, чтобы исключить возможность поворота рулевого колеса.

На автомобилях с автоматической коробкой передач ключ зажигания можно вернуть в положение **0**, только если рычаг селектора режимов находится в положении парковки **P**.

I Замок рулевой колонки отперт. Система зажигания и все основные электрические цепи отключены.

Запрещается оставлять зажигание включенным при неработающем двигателе в течение длительного времени, так как это приводит к разряду аккумуляторной батареи.

II Зажигание включено, все электрические цепи готовы к работе. Горят сигнализаторы и индикаторы. Ключ должен находиться в этом положении в замке зажигания при движении, а также во время буксировки вашего автомобиля.

III Включение стартера. Отпускайте ключ зажигания сразу же после запуска двигателя.



Никогда не поворачивайте ключ зажигания в положение **0** во время движения автомобиля.

Регулировка рулевого колеса



Никогда не регулируйте положение рулевого колеса во время движения.

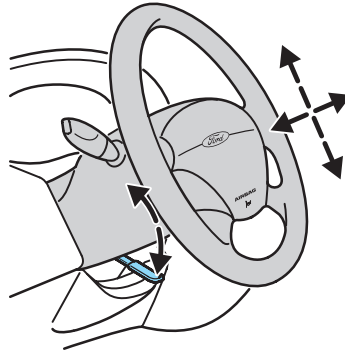

Для того чтобы отрегулировать высоту рулевого колеса и расстояние между рулевым колесом и водителем, освободите рычаг блокировки.

Верните рычаг в исходное положение, чтобы зафиксировать рулевое колесо.

Более подробная информация о правильной позе водителя приводится в разделе *Сиденья*.

Органы управления

Звуковой сигнал

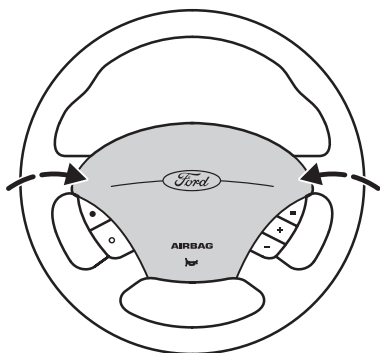

Звуковой сигнал работает также и при выключенном зажигании.

Многофункциональный выключатель освещения

Описанные ниже функции доступны только при включенном зажигании.

Фонари указателей поворота

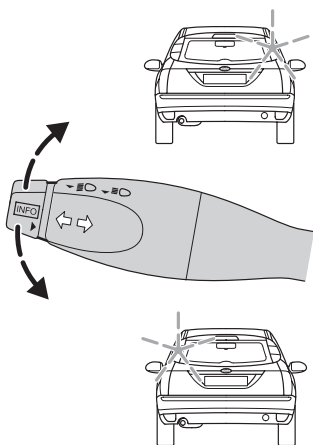

Слегка нажмите на рычаг вверх или вниз, и фонари указателей поворота мигнут три раза.

Дальний/ближний свет фар

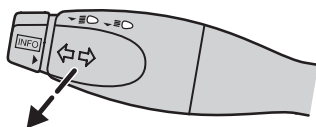

Когда фары включены, нажмите на рычаг вперед для переключения света ближних и дальних фар.

Сигнализация светом фар

Слегка потяните рычаг в сторону рулевого колеса.

Кнопка выбора функций

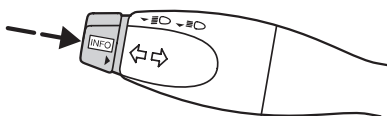

Более подробная информация приводится в разделе *Маршрутный компьютер*.

Органы управления

Рычаг стеклоочистителя

Описанные ниже функции доступны только при включенном зажигании.

Ветровое стекло

• Положения рычага:

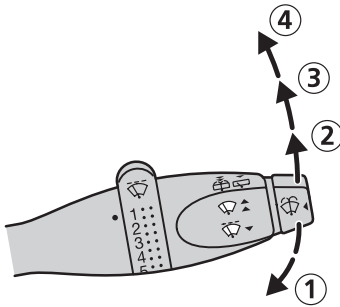

- ① Однократная очистка
- ② Прерывистый режим работы
- ③ Обычная очистка
- ④ Высокоскоростная очистка

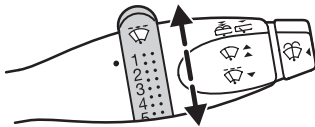

Поворотный выключатель интервалов прерывистой очистки:

- 1** = Короткий интервал.
6 = Продолжительный интервал.

Заднее стекло

• Прерывистая очистка

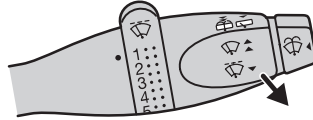

Для включения дальнего света фар потяните рычаг в сторону рулевого колеса.

• Режим очистки при включенной передаче заднего хода

Если функция обычной очистки заднего стекла не включена, но при этом для очистителей ветрового стекла включен режим прерывистой, обычной или высокоскоростной очистки, то при включенной передаче заднего хода очиститель заднего стекла работает с тем же интервалом, что и очиститель ветрового стекла (со скоростью прерывистой или обычной очистки).

Органы управления

Стеклоомыватель

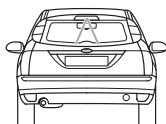
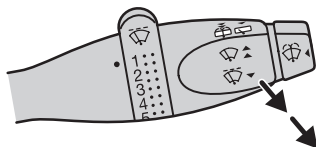
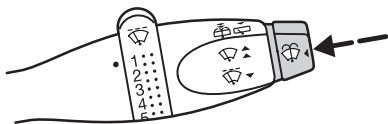

Если нажать на кнопку на конце рычага или потянуть за рычаг по направлению к рулевому колесу, включится стеклоомыватель одновременно со стеклоочистителем.

После завершения цикла омыwania/очистки щетки стеклоочистителя остановятся, а затем выполнят еще один взмах для окончательной очистки стекла.

При этом также включатся омыватели фар, если фары включены (в зависимости от страны поставки и установленного оборудования).

После отпущания кнопки или рычага стеклоочиститель продолжит работать еще в течение нескольких секунд.



Продолжительность одного цикла работы системы стеклоомывателя не должна превышать 10 секунд. Никогда не включайте систему при пустом бачке омывателя.

Органы управления

Пульт дистанционного управления аудиосистемой

Выберите режим радиоприемника, воспроизведения компакт-дисков или аудиокассет.

При помощи дистанционного управления можно воспользоваться описанными ниже функциями.

Громкость

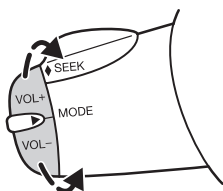

Для увеличения громкости нажмите на кнопку **VOL+** в сторону рулевого колеса.

Для уменьшения громкости нажмите на кнопку **VOL-** в сторону рулевого колеса.

Поиск радиостанций

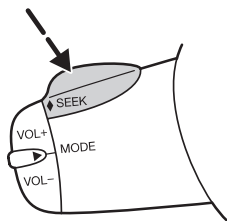

Нажмите на кнопку **SEEK** в сторону рулевого колеса или панели управления:

- В режиме радиоприемника это приведет к настройке на следующую радиостанцию в верхней или нижней части частотного диапазона.

- В режиме CD-проигрывателя это приведет к переходу на следующую или предыдущую дорожку.

Режим

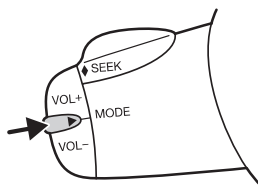

Нажмите и быстро отпустите кнопку **▶**, расположенную сбоку:

- В режиме радиоприемника это приведет к включению следующей предварительно настроенной радиостанции.

- В режиме CD-проигрывателя это приведет к выбору следующего компакт-диска, если установлен CD-чейнджер.

CD-чейнджер находится под пассажирским сиденьем.

- Во всех режимах, для прерывания передачи дорожного сообщения:

Нажмите и удерживайте кнопку **▶**, расположенную сбоку.

- В режиме радиоприемника нажмите на эту кнопку для переключения частотного диапазона.

Органы управления

Система круиз-контроля



Системой круиз-контроля (автоматического поддержания заданной скорости автомобиля) не следует пользоваться при интенсивном движении, на извилистых или скользких дорогах.

Включение

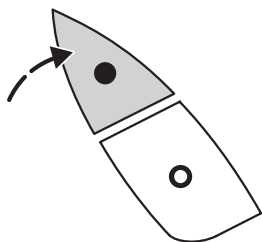

Система готова к занесению в память скорости.

Занесение в память значения скорости

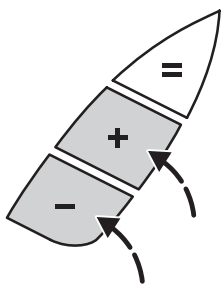

Нажмите на кнопку **+** или **-**. Система круиз-контроля будет поддерживать текущую заданную скорость автомобиля.

Система не работает, пока скорость автомобиля не достигнет 45 км/ч.



Загорится индикатор, расположенный на панели приборов.

Изменение скорости

Нажмите на кнопку **+**, чтобы увеличить скорость.

Нажмите на кнопку **-**, чтобы снизить скорость.

Скорость движения автомобиля изменится без необходимости нажатия на педаль акселератора.

Текущее значение скорости автомобиля станет новым значением скорости, занесенным в память.

Скорость автомобиля можно немного изменить, быстро нажав и отпустив соответствующую кнопку.

Функция отмены/возобновления

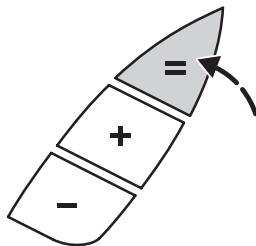

Для отмены нажмите на педаль сцепления или тормоза, либо нажмите на кнопку выключателя **=**. Индикатор на приборной панели погаснет.

Нажмите на кнопку **=**, чтобы возобновить автоматическое управление скоростью на основе последнего занесенного в память значения скорости.

Органы управления

Выключение

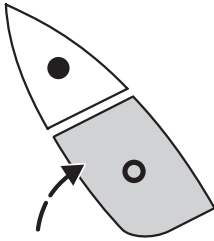

Занесенное в память значение скорости будет удалено. Индикатор погаснет.

ОРГАНЫ УПРАВЛЕНИЯ, РАСПОЛОЖЕННЫЕ В ПЕРЕДНЕЙ ЧАСТИ ПОТОЛКА

Плафоны освещения салона

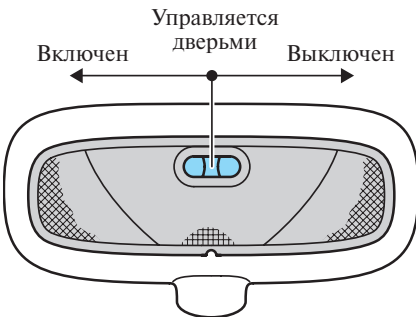

Стандартная комплектация

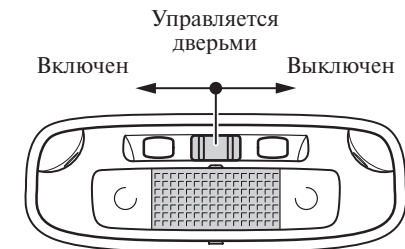

ST170 (Опция)

Если выключатель установлен в положение "Управляется дверьми", плафон освещения салона горит в течение некоторого времени после закрытия дверей (в зависимости от версии автомобиля). После включения зажигания плафон немедленно гаснет.

Если вы оставляете неподвижный автомобиль с открытыми дверьми на продолжительное время, плафон освещения салона автоматически выключается через 30 минут.

Для того чтобы снова включить плафон освещения салона, включите на короткое время зажигание (положение II).

Лампы плафонов местного освещения

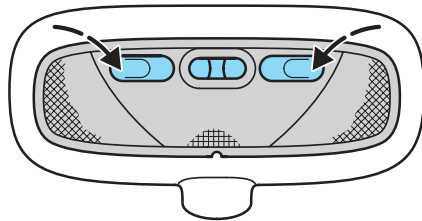

Стандартная комплектация

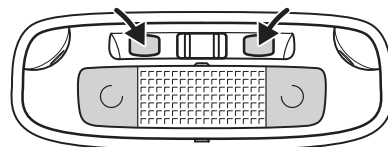

ST170 (Опция)

Органы управления

Внутреннее зеркало заднего вида

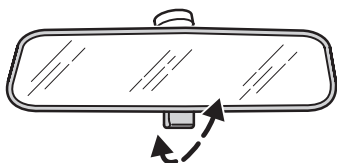

Чтобы исключить ослепление светом движущихся сзади автомобилей при движении в темное время суток, опустите зеркало, нажав на рычаг.

Солнцезащитные козырьки

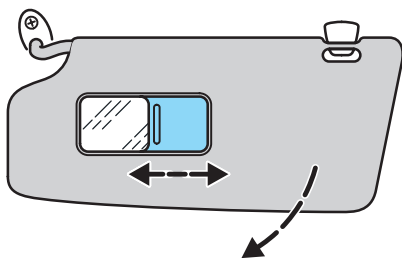

Солнцезащитные козырьки можно освободить из фиксирующих зажимов и развернуть в сторону боковых окон.

Шторку зеркала можно сдвигать влево и вправо.

Плафоны подсветки туалетных зеркал

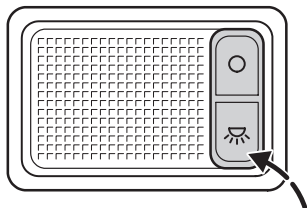

 Включен

 Центральное положение

Вентиляционный люк

Электропривод вентиляционного люка работает только при включенном зажигании.

Примечание: Электроприводом вентиляционного люка также можно управлять при выключенном зажигании при помощи функции полного открывания/полного закрывания автомобиля. Смотрите раздел *Полное открывание/полное закрывание*.



Перед использованием электропривода

вентиляционного люка убедитесь в отсутствии препятствий. Также проследите за тем, чтобы дети и/или домашние животные находились на безопасном расстоянии от проема люка. Несоблюдение этого предостережения может привести к получению серьезных травм.

Взрослые не должны оставлять детей в автомобиле без присмотра. Кроме этого, обязательно следует забирать ключи из автомобиля, оставляемого без присмотра.

Органы управления

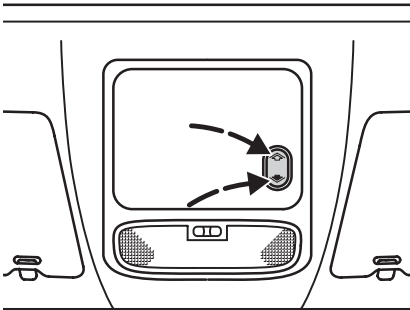

Вентиляционный люк управляется при помощи выключателя, расположенного между солнцезащитными козырьками.

Примечание: Если электропривод вентиляционного люка часто включается в течение короткого времени, возможно временное отключение системы. Это предотвращает повреждения, вызванные перегревом.

Существует два способа открывания вентиляционного люка: вы можете поднять заднюю часть люка или открыть люк, начиная с передней части, полностью сдвинув панель люка под крышу. Открывание/закрывание вентиляционного люка происходит, пока нажата клавиша выключателя.

Примечание: При движении на низкой скорости с полностью открытым вентиляционным люком возможно появление шумов. Для уменьшения таких шумов прикройте вентиляционный люк примерно на 5 см или немного опустите любое из боковых стекол.

Открывание и закрывание вентиляционного люка

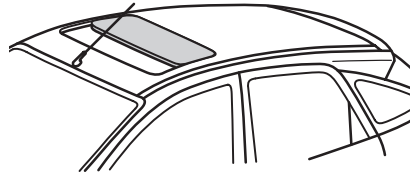

Чтобы открыть вентиляционный люк, когда он закрыт, нажмите на клавишу . Вентиляционный люк будет сдвинут под крышу.

Чтобы закрыть, нажмите на клавишу .

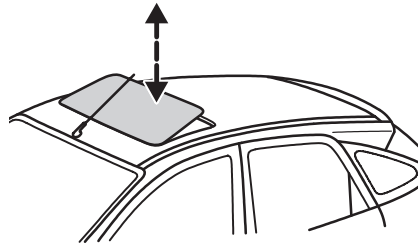

Чтобы приподнять заднюю часть вентиляционного люка, когда он закрыт, нажмите на клавишу .

Чтобы закрыть, нажмите на клавишу .

Автоматическое открывание/закрывание вентиляционного люка

Быстро нажмите на соответствующую клавишу выключателя до второго упора и отпустите клавишу. Перемещение вентиляционного люка прекращается при повторном нажатии на клавишу. Если достигнуто положение закрывания, вентиляционный люк автоматически остановится. Перемещение можно прервать, нажав на любую клавишу выключателя.

Органы управления

Функция предотвращения заземления

При наличии препятствия закрывание вентиляционного люка прекращается автоматически, и люк перемещается на некоторое расстояние в обратном направлении.

Чтобы отключить эту функцию при наличии повышенного сопротивления для перемещения люка, например, зимой, выполните следующие действия:



Небрежное закрывание люка крыши может отменить действие этой защитной функции и привести к травмам.

- Дважды закройте вентиляционный люк до точки, в которой возникает сопротивление, и дайте ему возможность переместиться в обратном направлении.
- Закройте вентиляционный люк в третий раз до точки, в которой возникает сопротивление. Быстро отпустите и тотчас же снова нажмите на клавишу выключателя. Люк преодолеет сопротивление, после чего его можно будет полностью закрыть.



Во время закрывания вентиляционного люка в третий раз функция предотвращения заземления нейтрализуется. Убедитесь в том, что на пути закрывающегося люка нет никаких препятствий.

Функция перенастройки

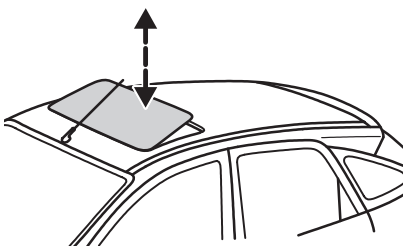

Если вентиляционный люк невозможно правильно закрыть, выполните описанную ниже процедуру перенастройки.

- Поднимите заднюю часть вентиляционного люка как можно выше. Отпустите клавишу.
- Снова нажмите и удерживайте эту клавишу в течение 30 секунд, пока вентиляционный люк не начнет перемещаться.
- Быстро отпустите, затем тотчас же снова нажмите и удерживайте клавишу. Вентиляционный люк закроется, полностью откроется и снова закроется. Не отпускайте клавишу, пока люк во второй раз не окажется в закрытом положении.

Органы управления

Если клавиша не будет постоянно нажата, выполнение процедуры перенастройки будет прервано. В этом случае выполните процедуру сначала еще один раз.



При выполнении этой процедуры функция предотвращения защемления не действует. Убедитесь в том, что на пути закрывающегося вентиляционного люка нет никаких препятствий.

Безопасный режим

Если система определяет сбой в работе, активируется безопасный режим. Вентиляционный люк перемещается только с интервалами, не превышающими примерно 0,5 секунды, а затем снова останавливается. После того как вентиляционный люк перестанет перемещаться, закройте его, снова нажав на клавишу. Если поднята задняя часть вентиляционного люка, поднимите ее до упора вверх, а затем закройте люк. Рекомендуется обратиться на авторизованную сервисную станцию Ford.



При выполнении этой процедуры функция предотвращения защемления не действует. Убедитесь в том, что на пути закрывающегося вентиляционного люка нет никаких препятствий.

ОРГАНЫ УПРАВЛЕНИЯ, УСТАНОВЛЕННЫЕ В ДВЕРЯХ

Наружные зеркала, регулируемые вручную

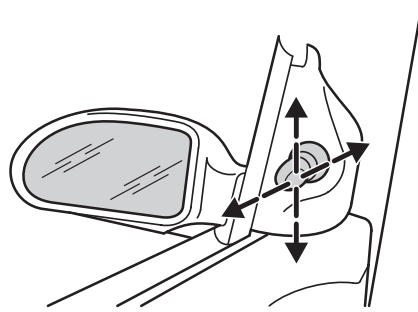

Оба наружных зеркала можно отрегулировать изнутри автомобиля.

Органы управления

Наружные зеркала с электроприводом и обогревом

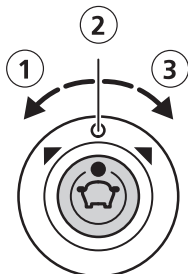

- ① Левое зеркало
- ② Центральное положение
- ③ Правое зеркало

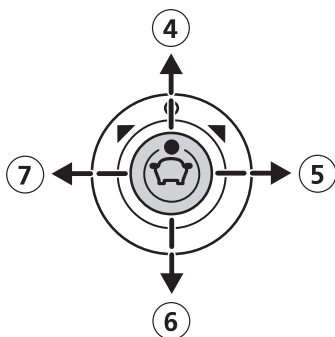

- ④ Вверх
- ⑤ Вправо
- ⑥ Вниз
- ⑦ Влево

Обогрев зеркал работает при включенном обогреве заднего стекла.

Выпуклые наружные зеркала

Заднее поле обзора увеличено для минимизации так называемых задних мертвых зон в задней части автомобиля.

 Предметы, отражаемые такими зеркалами, выглядят более маленькими и поэтому кажутся более отдаленными, чем на самом деле. Будьте внимательны и не переоценивайте расстояние до предметов, отражаемых зеркалами.

Складывающиеся наружные зеркала

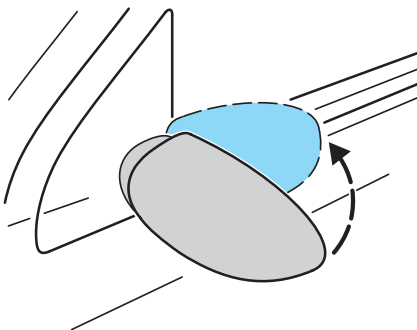

Если необходимо (например, при движении в ограниченном пространстве), наружное зеркало можно сложить вручную. Для того чтобы вернуть наружное зеркало в исходное положение, поверните его в опоре до момента фиксации.

Органы управления

Электрические стеклоподъемники

Электрическими стеклоподъемниками можно пользоваться только при включенном зажигании.

Примечание: Электрическими стеклоподъемниками также можно управлять при выключенном зажигании при помощи функции полного открывания/полного закрывания автомобиля. Смотрите раздел *Полное открывание/полное закрывание*.



Перед включением электрических стеклоподъемников убедитесь в отсутствии препятствий. Также проследите за тем, чтобы дети и/или домашние животные находились на безопасном расстоянии от проемов окон. Несоблюдение этого предостережения может привести к получению серьезных травм. Взрослые не должны оставлять детей в автомобиле без присмотра. Кроме этого, обязательно следует забирать ключи из автомобиля, оставляемого без присмотра.

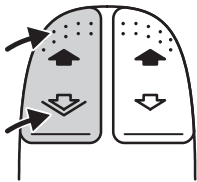

Управление электрическими стеклоподъемниками осуществляется при помощи выключателей, расположенных в панелях отделки дверей. Открывание/закрывание окна происходит, пока нажата клавиша выключателя.

Нажмите на клавишу , чтобы открыть окно.

Нажмите на клавишу , чтобы закрыть окно.

Система передних электрических стеклоподъемников

- **Автоматическое открывание окна водителя**

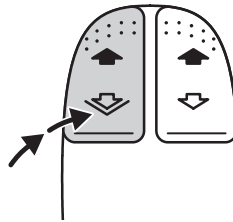

Для этого быстро нажмите на клавишу , “утопив” его до второго упора. Для того чтобы остановить перемещение стекла, снова нажмите на клавишу.



Система передних и задних электрических стеклоподъемников

На автомобилях, оснащенных четырьмя электрическими стеклоподъемниками, предусмотрен ряд дополнительных функций.

Органы управления

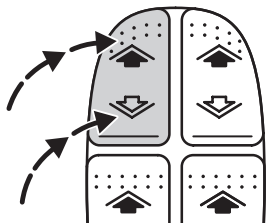
- **Автоматическое открывание/закрывание окон**





Нажмите и быстро отпустите клавишу  для открывания окна или клавишу  для закрывания окна, “утопив” соответствующую клавишу до второго упора. Для того чтобы остановить перемещение стекла, снова нажмите на клавишу.

- **Выключатель безопасности стеклоподъемников задних дверей**

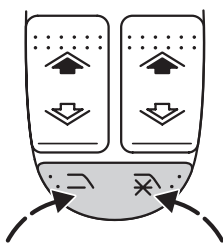
Выключатель, расположенный в двери водителя, может блокировать действие выключателей задних стеклоподъемников.



Клавиша  (красный символ): выключатели задних стеклоподъемников заблокированы.

Клавиша  (зеленый символ): выключатели задних стеклоподъемников разблокированы.

Задними стеклоподъемниками также можно управлять при помощи выключателей, расположенных в двери водителя.

- **Функция предотвращения заземления**

На автомобилях, оснащенных четырьмя электрическими стеклоподъемниками, стекла автоматически останавливаются во время закрывания и перемещаются на определенное расстояние в обратном направлении при наличии препятствия на пути их движения.

Чтобы отключить эту функцию защиты при наличии повышенного сопротивления перемещению стекол, например, зимой, выполните следующие действия:



Небрежное закрывание окон может отменить действие этой защитной функции и привести к травмам.

Дважды поднимите стекло до точки, в которой возникает сопротивление, и дайте ему возможность переместиться в обратном направлении.

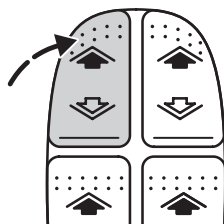

Поднимите стекло в третий раз до точки, в которой возникает сопротивление. Быстро отпустите клавишу выключателя  и тотчас же снова нажмите на нее.

Органы управления

Стекло немного поднимется, пройдя через точку, в которой возникает сопротивление, после чего его можно будет полностью поднять.



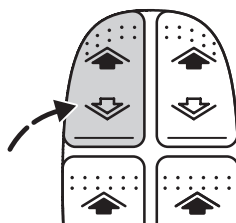

Когда окно закрывается в третий раз, функция защиты от заземления нейтрализуется. Убедитесь, что на пути поднимающегося стекла нет никаких препятствий.



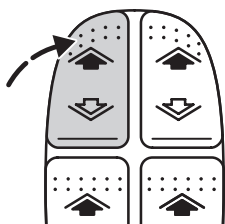

• Восстановление в памяти закрытого и открытого положений

Если аккумуляторная батарея была отсоединена, то после ее подключения необходимо восстановить в памяти закрытое и открытое положения отдельно для каждого стеклоподъемника:



Нажимайте на клавишу  до тех пор, пока стекло полностью не поднимется. Удерживайте клавишу  в течение еще одной секунды.

Отпустите клавишу  и снова нажмите на эту клавишу два или три раза, удерживая ее нажатой еще в течение одной секунды.

Нажимайте на клавишу  до тех пор, пока стекло полностью не опустится. Удерживайте клавишу  в течение еще одной секунды.

Если процедура восстановления в памяти закрытого и открытого положений была выполнена правильно, окно закроется в автоматическом режиме. Нажмите и быстро отпустите клавишу , “утопив” его до второго упора.

Повторите процедуру восстановления в памяти закрытого и открытого положений, если окно не закрывается в автоматическом режиме.



До момента восстановления в памяти закрытого и открытого положений функция безопасности, препятствующая заземлению при перемещении стекла, не действует. Невнимательность при закрывании окон может привести к получению травм.

Органы управления

ОРГАНЫ УПРАВЛЕНИЯ, РАСПОЛОЖЕННЫЕ НА КОНСОЛИ

Механическая коробка передач



Включайте передачу заднего хода только после полной остановки автомобиля.

Чтобы избежать возникновения шума при включении передачи заднего хода, выжмите педаль сцепления и подождите приблизительно три секунды при неподвижном автомобиле.



Не прикладывайте к рычагу переключения передач излишнее боковое усилие при переключении с 5-й на 4-ю передачу, поскольку это может привести к случайному включению 2-й передачи.

Передача заднего хода - 5-ступенчатая коробка передач (типа А)

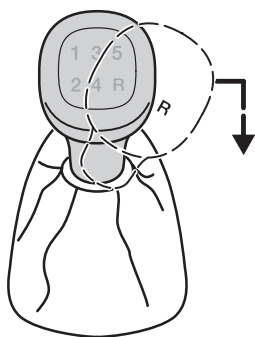

Переместите рычаг в нейтральное положение и затем нажмите на рычаг до упора вправо, преодолев сопротивление пружины, прежде чем переместить его назад.

Передача заднего хода - 5-ступенчатая коробка передач (типа В)

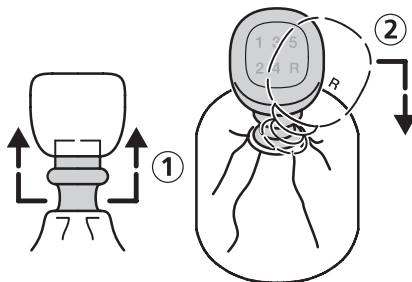

Поднимите блокировочное кольцо ① и затем переместите рычаг вправо и назад ②.

Передача заднего хода - 6-ступенчатая коробка передач

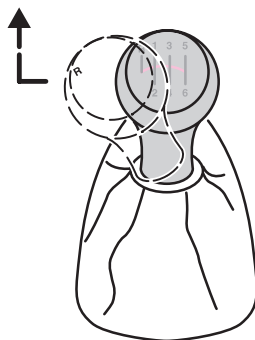

Переведите рычаг в нейтральное положение и затем нажмите на него влево до упора, преодолев сопротивление пружины. Отведя рычаг до упора влево, переместите его вперед в положение заднего хода.

Органы управления

Автоматическая коробка передач

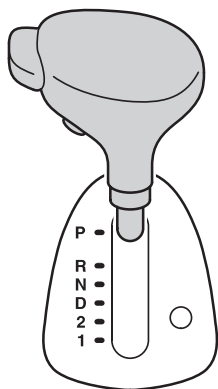

Автоматическая четырехступенчатая коробка передач имеет электронную систему управления. Четвертая повышающая передача (функция "Overdrive") может быть при необходимости включена или выключена вручную.



Всегда полностью затягивайте рычаг стояночного тормоза и убеждайтесь в том, что рычаг селектора зафиксирован в положении **P** (Парковка). Выходя из автомобиля, всегда выключайте зажигание.

Блокиратор рычага селектора автоматической коробки передач

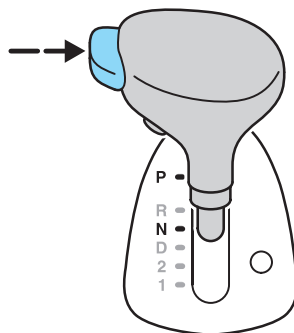

Для перемещения рычага в положения **R, 2** (за исключением перемещения из положения **1** в положение **2**) и **P**, необходимо сначала нажать на кнопку, расположенную на боковой поверхности рукоятки рычага. При перемещении рычага селектора из положения **P** поверните ключ зажигания в положение **II** и нажмите на педаль тормоза.

Положения рычага селектора автоматической коробки передач

- **P = Парковка**



Это положение следует выбирать, только когда автомобиль неподвижен.



Всегда полностью затягивайте рычаг стояночного тормоза и проверяйте, чтобы рычаг селектора был надежно зафиксирован в положении **P**. Всегда выключайте зажигание, когда вы покидаете автомобиль.

В этом положении коробка передач заблокирована.

Органы управления



Если положение **P** не выбрано, при открывании двери водителя раздастся предупредительный звуковой сигнал.

Функция экономии энергии аккумуляторной батареи автоматически отключает звуковой сигнал через 30 минут.

Ключ зажигания можно извлечь из замка зажигания только в положении **P**.

В экстренных случаях рычаг селектора можно переместить из положения парковки **P** вручную. Смотрите раздел *Рычаг аварийного отключения положения парковки (Автоматическая коробка передач)*.

Двигатель можно запустить, когда рычаг селектора находится в положении **P**. При необходимости его также можно запустить, когда рычаг селектора находится в положении **N**.



При запуске двигателя необходимо предварительно нажать на **педаль тормоза** и кнопку на рукоятке рычага селектора, прежде чем можно будет переместить рычаг селектора из положения **P**.

• **R = Передача заднего хода**



Это положение следует включать, только когда автомобиль неподвижен и двигатель работает на холостом ходу.

• **N = Нейтральное положение**

Это положение следует включать при запуске двигателя или его работе на холостом ходу. При этом крутящий момент не передается на ведущие колеса.

• **D = Движение**

• **Движение с повышающей передачей**

Обычное положение движения. Происходит автоматическое переключение всех четырех передач, обеспечивающих движение вперед, на основе команд управляющего компьютера.

• **Движение без повышающей передачи**

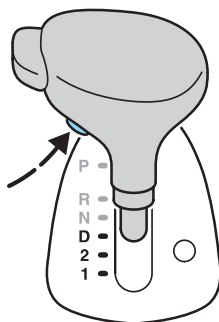

Если коробка передач часто переключается между 4-й и 3-й передачами, следует выключить повышающую передачу. Нажмите на кнопку, расположенную под рукояткой на боковой части рычага селектора. Загорание соответствующего индикатора на панели приборов указывает на то, что повышающая передача выключена. При этом коробка передач осуществляет переключение только между 1-й-3-й передачами.

Повышающую передачу можно включить снова повторным нажатием на кнопку. При запуске двигателя активация функции повышающей передачи происходит автоматически.

Органы управления

• 2 = 2-я передача

В автоматической коробке передач все время включена 2-я передача. Это положение следует выбирать на крутых спусках, чтобы избежать чрезмерного износа тормозных механизмов, а также на длинных подъемах и на извилистых дорогах. Данное положение также можно использовать для троганья с места во время гололеда.

• 1 = 1-я передача

Это положение предназначено для движения на крутых спусках. В автоматической коробке передач все время включена 1-я передача.

Многофункциональный световой сигнализатор



Многофункциональный световой сигнализатор автоматической коробки передач/системы охлаждения мигает, если выявлена неисправность в автоматической коробке передач. В этом случае состояние автоматической коробки передач должно быть незамедлительно проверено квалифицированным специалистом.

Перчаточный ящик

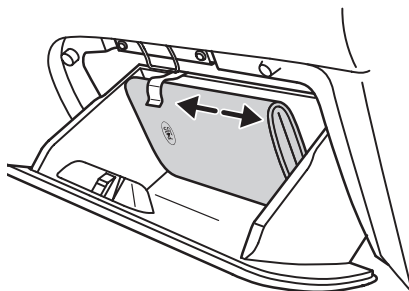

В перчаточном ящике предусмотрен зажим для закрепления папки с литературой для владельца. Эту папку можно вынуть и заменить, потянув ее вбок.

Передние подставки для чашек и лоток

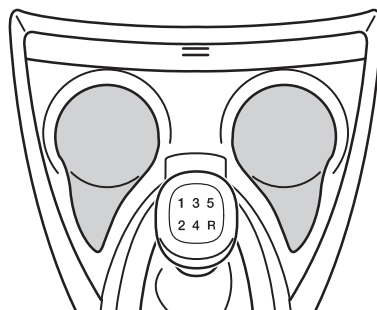

Напротив рычага переключения передач находятся подставки для чашек, держатель для ручки и лоток.



Во избежание ожогов никогда не ставьте горячие напитки в подставки для чашек во время движения.

Органы управления

Стояночный тормоз

- Нажмите до упора на педаль тормоза.

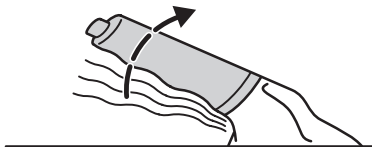

- При нажатой педали тормоза резко потяните рычаг стояночного тормоза вверх до отказа.
- Перемещая рычаг вверх, не нажимайте на кнопку блокировки.
- Если автомобиль стоит на подъеме и его передняя часть направлена вверх, включите первую передачу и поверните рулевое колесо в сторону от тротуара.
- Если автомобиль стоит на подъеме и его передняя часть направлена вниз, включите передачу заднего хода и поверните рулевое колесо в сторону тротуара.



Покидая автомобиль с автоматической коробкой передач, необходимо всегда оставлять рычаг селектора в положении **P**.

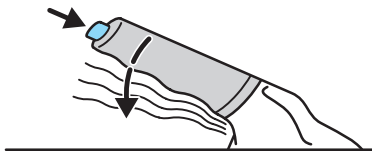

Для выключения стояночного тормоза нажмите до упора на педаль тормоза, слегка потяните рычаг вверх, нажмите на кнопку блокировки и опустите рычаг вниз.

Выключатель электрообогрева передних сидений

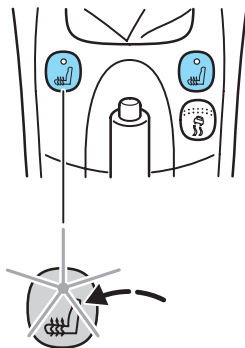

Для включения или выключения электрообогрева нажмите на кнопку выключателя. При включении системы загорается индикатор, встроенный в кнопку выключателя.

Более подробная информация приводится в главе *Сиденья и вспомогательные удерживающие приспособления*.

Органы управления

Система контроля тягового усилия (TCS)/ Выключатель системы динамической стабилизации (ESP)

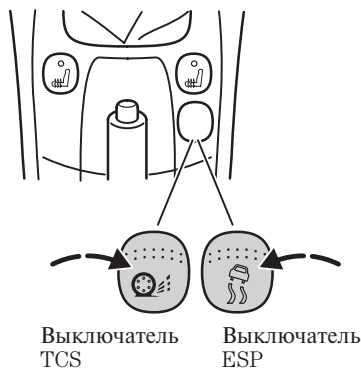

Символ, изображенный на кнопке выключателя, зависит от комплектации.

Для того чтобы включить или выключить систему, нажмите на кнопку выключателя.



Световой сигнализатор систем BTCS/TCS



Световой сигнализатор системы ESP

Если система отключена, непрерывно горит индикатор системы контроля тягового усилия (TCS)/системы динамической стабилизации (ESP) на панели приборов.

Примечание: Отключение системы контроля тягового усилия с воздействием на тормозную систему (BTCS) невозможно.

При каждом очередном включении зажигания активация системы происходит автоматически.

Более подробная информация приводится в разделе *Система контроля тягового усилия (TCS)/Система динамической стабилизации (ESP)*.

Органы управления

Многофункциональное багажное отделение

Это багажное отделение расположено в центральной консоли. Возможные варианты использования:

- **Багажное отделение**

- **Задняя пепельница**

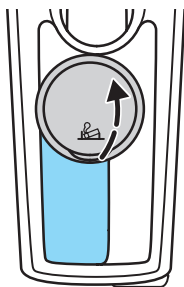

Для того чтобы получить доступ к подставке, поднимите крышку. Заднюю пепельницу можно снять, чтобы пользоваться задней подставкой для чашек. Пепельницу также можно вставить в любую из передних подставок для чашек.



Во избежание ожогов никогда не ставьте горячие напитки в подставки для чашек во время движения.

- **Задняя электрическая розетка**

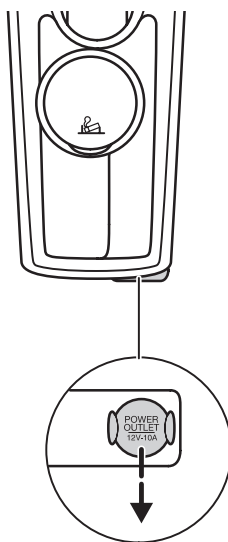

Задняя электрическая розетка может использоваться для питания электроприборов, рассчитанных на напряжение 12 В и максимальную силу тока 10 А. Однако при неработающем двигателе это приводит к ускоренному разряду аккумуляторной батареи.

Для подключения электроприборов применяйте только рекомендуемые разъемы из ассортимента фирменных аксессуаров компании Ford.

Органы управления

Багажная сетка/сумка для мелких предметов/карман для карт

На задней стороне спинки переднего пассажирского сиденья находится багажная сетка или сумка, предназначенная для хранения мелких предметов. Если переднее пассажирское сиденье сложено вперед, сетку/сумку можно снять, чтобы превратить спинку сиденья в столик.

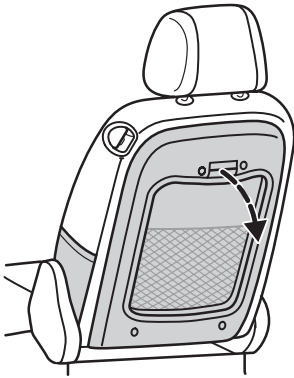

Для того чтобы снять сетку/сумку, потяните за рычаг.

Для того чтобы закрепить сетку/сумку на сиденье, вставьте ее рамку в нишу спинки сиденья.

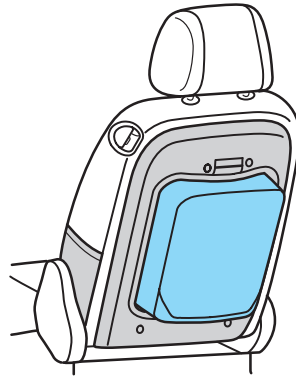

Кроме этого, на задней стороне спинки сиденья предусмотрен планшет для карт.

Более подробная информация приводится в разделе *Складывание спинки переднего пассажирского сиденья в горизонтальное положение* в главе *Сиденья и вспомогательные удерживающие приспособления*.

Задний подлокотник



В подлокотнике предусмотрено встроенное багажное отделение.

Органы управления

БАГАЖНОЕ ОТДЕЛЕНИЕ

Крышка багажного отделения



Не кладите на крышку багажного отделения никаких предметов.

Автомобили с 3- и 5-дверным кузовом

• Снятие

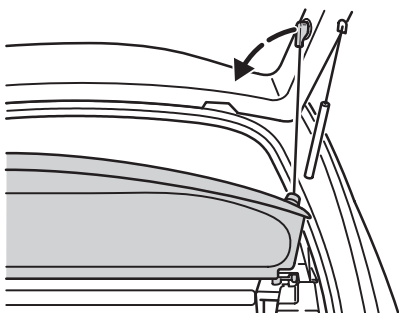

Отсоедините два подъемных шнура от двери багажного отделения. Освободите крышку с боков и извлеките ее наружу, удерживая горизонтально и не наклоняя.

• Установка

Вставьте крышку горизонтально, выровняйте ее и протолкните внутрь до упора. Закрепите подъемные шнуры на двери багажного отделения.

Автомобили с кузовом “Универсал”

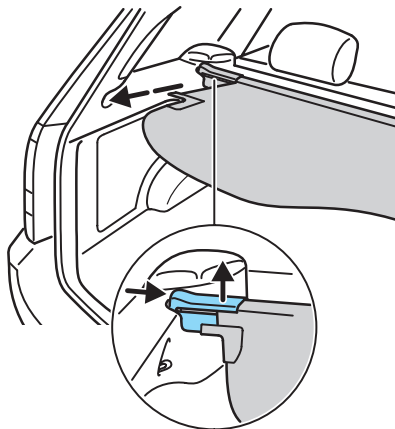

Вытяните чехол, намотанный на барабан, и закрепите его в точках крепления.

Чехол можно снять полностью, надавив внутрь на оба конца опоры.

Органы управления

Багажная сетка

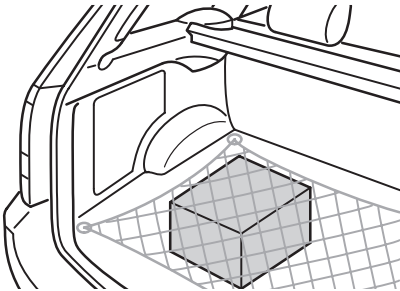

Багажную сетку можно закрепить в четырех точках крепления на полу багажного отделения.

Багажную сетку можно приобрести у обслуживающего вас дилера компании Ford.

Лоток для багажа (автомобили с 5-дверным кузовом)

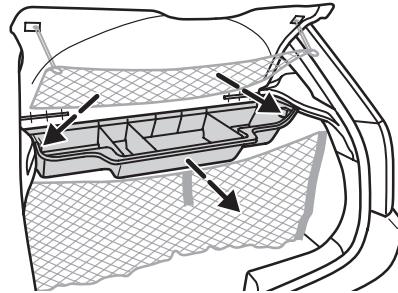

Для того чтобы установить лоток для багажа, вставьте его переднюю часть в гнездо и надавите на заднюю часть до момента фиксации с отчетливым щелчком.

Для того чтобы снять лоток, нажмите на желтые кнопки и потяните его.

В любую из канавок в корпусе лотка можно вставлять разделительные пластины, создавая отделения различного размера.

Предметы, помещаемые в лоток, не должны быть выше разделительных пластин.



Максимальная нагрузка на лоток для багажа составляет 5 кг.



Во время поездок с установленным лотком для багажа также обязательно должна быть установлена крышка багажного отделения. Это препятствует выпадению багажа из лотка в случае аварии или резкого торможения.

Органы управления

Сетка багажного отделения (автомобили с 5-дверным кузовом)

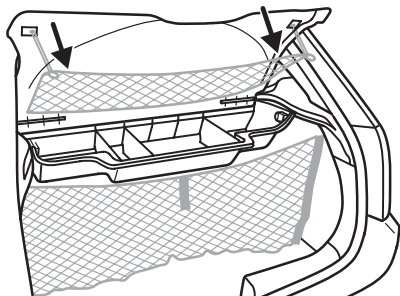

Для того чтобы опустить переднюю часть сетки, открепите петли проволоочной рамки, расположенные в передних углах, надавив на них в направлении боковых сторон автомобиля.

Для того чтобы снять сетку, отсоедините петли проволоочной рамки, расположенные спереди, и надавите на заднюю часть проволоочной рамки, чтобы открепить ее.

Ячеистая сетка (автомобили с 5-дверным кузовом и кузовом "Универсал")

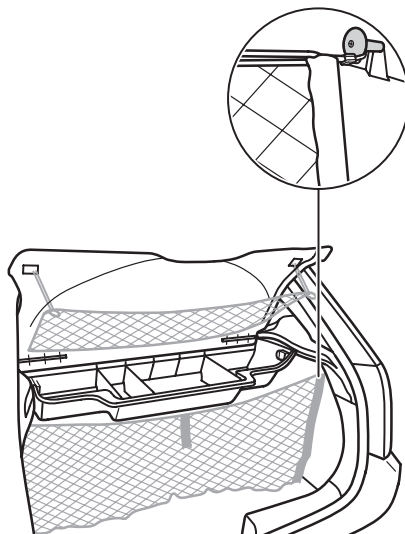

Для установки ячеистой сетки закрепите петли в желтых фиксаторах, имеющих грибовидную форму.

Боковая багажная сетка (автомобили с 5-дверным кузовом)

Боковая багажная сетка предусмотрена для хранения мелких предметов.

Органы управления

Сетка для удерживания багажа ("Универсал")

Для того чтобы установить рамку сетки для удерживания багажа, надавите на подвижные крепления и вставьте телескопическую штангу в отверстия на боковой стенке позади спинок задних сидений.

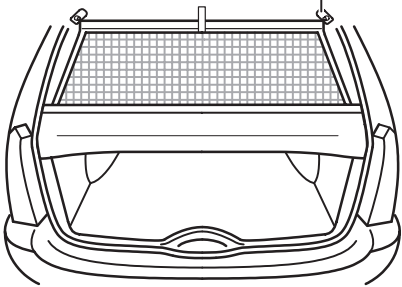
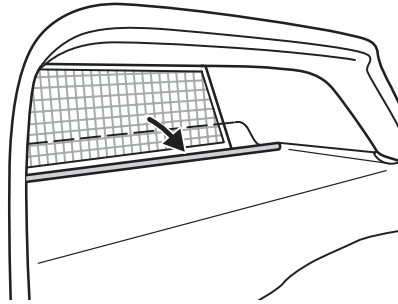

Разверните сетку и вставьте выдвижной конец штанги в фиксатор, расположенный на крыше. Надавите на неподвижный конец по направлению к центру автомобиля и вставьте его в другой фиксатор. Убедитесь в том, что вы вставили штангу в узкий канал фиксаторов.

 Во время поездок с раскрытой сеткой для удерживания багажа откидная створка крышки багажного отделения должна располагаться под углом 180°, чтобы не ограничивалось заднее поле обзора.

Двухсторонний коврик (автомобили с 5-дверным кузовом и кузовом "Универсал")

Коврик можно перевернуть, чтобы получить резиновую поверхность пола багажного отделения.

Органы управления

Аптечка и знак аварийной остановки

Автомобили с 3-, 4- и 5-дверным кузовом

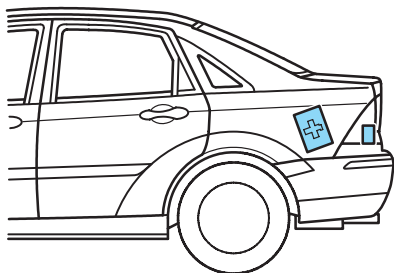
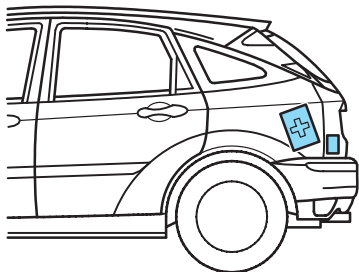

В зависимости от страны поставки, крепежную стропу, расположенную в левой части багажного отделения, можно использовать для крепления аптечки, а одну из задних нижних панелей - для крепления знака аварийной остановки.

На версиях ST170, имеющих опционный сабвуфер, для хранения аптечки можно использовать сетку, расположенную в левой стороне багажного отделения.

Автомобили с кузовом “Универсал”

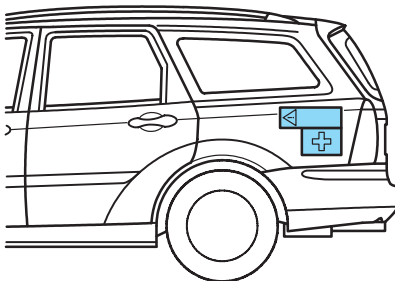

В зависимости от страны поставки, отделение для хранения аптечки и знака аварийной остановки расположено в боковой части багажного отделения.

Органы управления

КЛЮЧИ

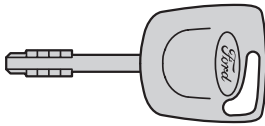

При потере ключа запасные ключи можно заказать у дилеров компании Ford, сообщив номер ключа, указанный на брелке, прикрепленном к оригинальным ключам.

Более подробная информация приводится в разделе *Система иммобилайзера двигателя*.

Ключ с подсветкой

Подсветка горит при нажатой круглой кнопке. Элемент питания и лампу в корпусе ключа можно менять по отдельности. Можно произвести необходимые замены у обслуживающего вас дилера.

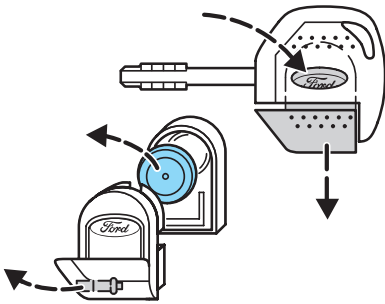

Для того чтобы вынуть блок подсветки, нажмите до упора на эмблему Ford и извлеките блок наружу. Откройте блок с помощью монеты и замените элемент питания и/или лампу. Соберите блок и вставьте его в корпус ключа.

Ключ с высокочастотным дистанционным управлением

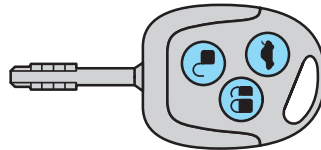

Передачик встроен в корпус ключа.

Более подробная информация приводится в разделе *Высокочастотное дистанционное управление*.

Органы управления

ЗАМКИ

Замки дверей

Передние двери могут быть заперты и отперты снаружи с помощью ключа.

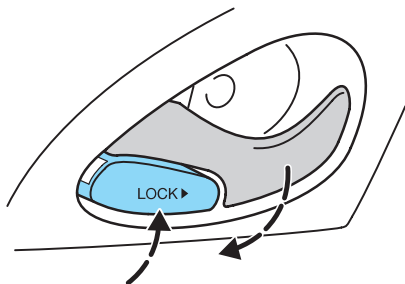

Нажмите, чтобы запереть дверь

Потяните, чтобы открыть дверь

Изнутри автомобиля замки дверей можно запереть при помощи запорного рычага и отпереть при помощи ручки двери.

Для запираения замков задних дверей нажмите на запорный рычаг и закройте дверь, выходя из автомобиля. Замок двери заперт, если видна белая маркировка на кончике рычага.

Работа охранной сигнализации, датчиков сканирования салона и функции двойного запираения замков дверей описана в соответствующих разделах ниже.

Замки дверей, блокируемые от открывания детьми



Когда замок, блокируемый от открывания детьми, активирован, дверь может быть отперта только снаружи.

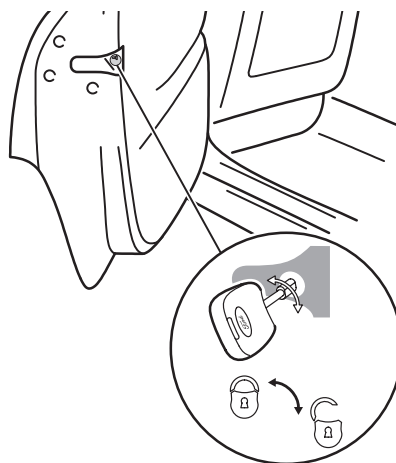

Для активации функции блокировки от открывания детьми вставьте ключ в замок, расположенный на задней торцевой поверхности задней двери, и поверните его наружу.

Для разблокировки замка поверните ключ по направлению внутрь.

Органы управления

Багажное отделение

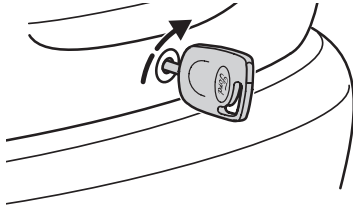

Для того чтобы отпереть замок, поверните ключ по часовой стрелке.

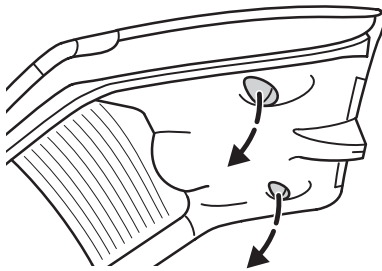

На внутренней стороне задней двери багажного отделения предусмотрен утепленный захват, облегчающий закрывание.

Замок лючка заливной горловины топливного бака

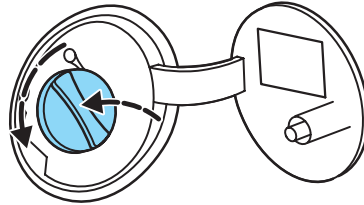

Для того чтобы отпереть замок, поверните ключ по часовой стрелке. Полностью откройте лючок до момента фиксации. Нажмите на крышку заливной горловины и, удерживая ее нажатой, поверните против часовой стрелки.

При снятии крышки заливной горловины топливного бака может раздаваться шипение. Это нормальный звук, и на него можно не обращать внимания.

Для того чтобы закрыть крышку, поверните ее по часовой стрелке до щелчка.

Органы управления

Капот

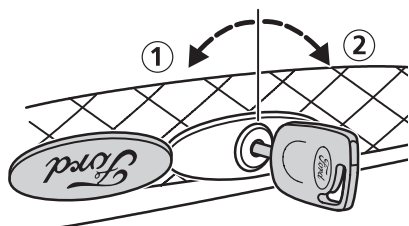

Поверните эмблему компании Ford на решетке радиатора влево, вставьте ключ в замок и поверните его сначала против часовой стрелки ①. Немного поднимите капот и поверните ключ по часовой стрелке до упора ②, чтобы открыть капот.



Выньте ключ сразу же после открывания капота и верните эмблему компании Ford в исходное положение.

Более подробная информация приводится в главе *Профилактика и уход*.

СИСТЕМА ЦЕНТРАЛИЗОВАННОГО ЗАПИРАНИЯ ЗАМКОВ ДВЕРЕЙ

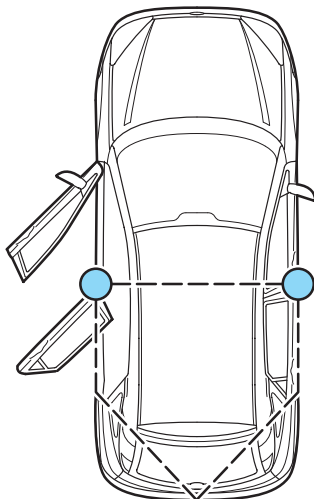

Систему централизованного запирания замков можно активировать при помощи замка двери водителя или переднего пассажира. Система функционирует, только если закрыты передние двери. Систему можно активировать снаружи с помощью ключа и изнутри нажатием на запорный рычаг, расположенный под ручкой двери.

При блокировке замков автомобиля с помощью ключа фонари указателей поворота мигают дважды. На автомобилях, имеющих функцию двойной блокировки замков, фонари не мигают. При разблокировке замков фонари указателей поворота мигают один раз.

Замок багажного отделения остается запертым.

Примечание: На автомобилях с высокочастотным пультом дистанционного управления система централизованного запирания замков

Органы управления

может быть активирована только от замка двери водителя.

Центральный замок с функцией двойной блокировки

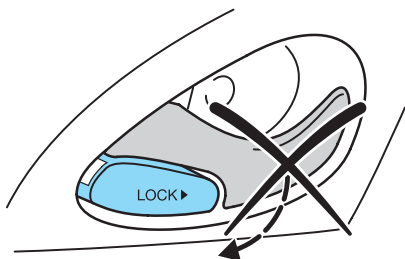

Предотвращает открывание дверей изнутри

Функция двойной блокировки является дополнительной мерой защиты от кражи, предотвращающей открывание дверей автомобиля изнутри.



Не следует активировать функцию двойной блокировки замков дверей, если в автомобиле находятся люди.

Двойная блокировка возможна только в том случае, если закрыты передние двери.

Примечание: На автомобилях с высокочастотным пультом дистанционного управления система централизованного запираения замков с функцией двойной блокировки может быть активирована только от замка двери водителя.

Включение

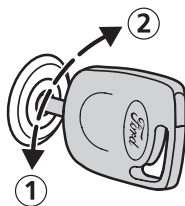

Левая дверь

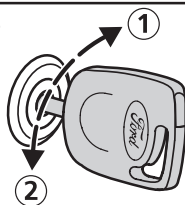

Правая дверь

Для активации функции двойной блокировки поверните ключ в двери водителя или пассажира в положение ① и затем в положение ② в течение двух секунд.

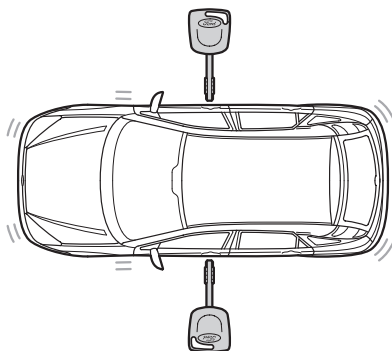

Двукратное мигание фонарей указателей поворота подтверждает активизацию системы.

Органы управления

При запирании замков автомобиля происходит активация системы охранной сигнализации (при ее наличии).

Система охранной сигнализации также может быть активирована независимо от системы двойного запираения путем поворота ключа в положение ②.

Более подробная информация приводится в разделе *Система охранной сигнализации*.

Отключение



Для отключения двойной блокировки замков дверей откройте ключом замок одной из передних дверей. При этом фонари указателей поворота мигнут один раз.

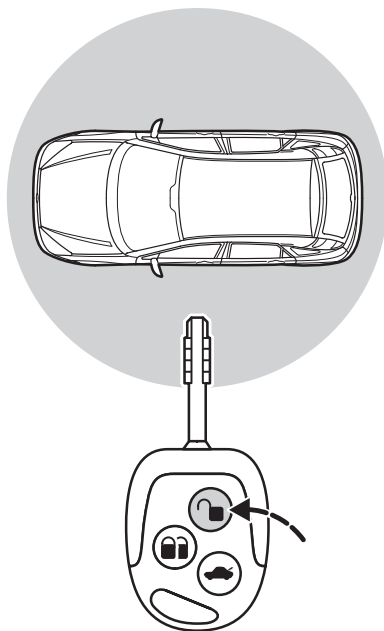

При возникновении сбоев в электрической системе автомобиля сохраняется возможность по отдельности открывать ключом замки передних дверей автомобиля.

Высокочастотное дистанционное управление



Замки дверей или багажного отделения будут открыты, если случайно нажать на кнопку  или , даже когда ключ зажигания не направлен прямо на автомобиль (например, когда он лежит у вас в кармане).

Система будет активирована через три секунды после выключения зажигания. Расстояние действия между передатчиком и автомобилем зависит от условий окружающей среды и может изменяться в значительных пределах.

Органы управления

Багажное отделение можно отпереть вручную при помощи ключа, или при помощи кнопки дистанционного открывания.





Радиочастота, используемая для дистанционного отпирания и запираания замков, может также использоваться для работы других маломощных радиоустройств (например, любительских радиоприемников и передатчиков, медицинского оборудования, беспроводных наушников, пультов дистанционного управления, систем сигнализации и других приборов). Если на частотах системы дистанционного управления возникают помехи, использование любых функций дистанционного управления, например, отпирание и запираание замков автомобиля и активизация системы охранной сигнализации, невозможно. Однако у вас сохраняется возможность закрывать и открывать замки автомобиля ключом.

Для уточнения данных разрешения типа на систему дистанционного управления вашего автомобиля смотрите таблицу, приведенную в конце главы *Технические характеристики и заправочные емкости*.

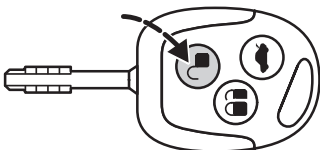

Открывание замков дверей





При двукратном нажатии на кнопку  отключаются функция двойной блокировки замков дверей и система охранной сигнализации и отпираются замки **всех** дверей. При этом фонари указателей поворота мигнут один раз.

Примечание: При нажатии на кнопку , если не открыта ни одна из дверей или багажное отделение и не включено автоматическая активация системы централизованного запираания замков и системы охранной сигнализации.

Перепрограммирование функции отпирания замков

Вы можете перепрограммировать функцию отпирания замков таким образом, чтобы при однократном нажатии на кнопку  происходило отключение двойной блокировки замков дверей и системы охранной сигнализации и отпирание замка двери водителя. При двукратном нажатии на кнопку  в течение трех секунд также отпираются двери пассажиров.

Для перепрограммирования этой функции нажмите и удерживайте кнопки  и  одновременно в течение не менее четырех секунд при выключенном зажигании. Успешное перепрограммирование функции отпирания замков будет подтверждено двукратным миганием фонарей указателей поворота.

Если нажать и удерживать обе кнопки одновременно в течение не менее четырех секунд еще раз, будет восстановлен исходный режим работы функции.

Органы управления

Отпирание замка двери багажного отделения

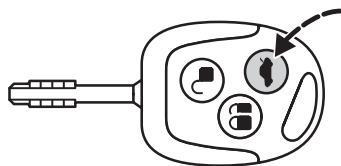

Нажмите на кнопку  два раза с интервалом не более трех секунд.

Запирание замков

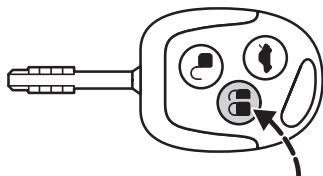

При двукратном нажатии на кнопку  активируется система централизованного запирания замков и система охранной сигнализации.

На автомобилях, не имеющих функции двойной блокировки замков, фонари указателей поворота дважды мигнут, чтобы подтвердить активацию системы. На автомобилях, оснащенных функцией двойной блокировки замков дверей, включение фонарей указателей поворота не предусмотрено.

Если на автомобилях, оснащенных функцией двойной блокировки, нажать на кнопку  дважды с интервалом не более трех секунд, будут активированы функция двойной блокировки замков дверей и датчики сканирования салона.

Двукратное мигание фонарей указателей поворота подтверждает активизацию системы.



Не следует активировать функцию двойной блокировки замков дверей, если в автомобиле находятся люди.

Органы управления

Полное открывание/полное закрывание

Эта функция автоматически открывает/закрывает все окна и вентиляционный люк снаружи автомобиля.





Перед активацией электропривода вентиляционного люка или стеклоподъемников убедитесь в том, что отсутствуют препятствия на пути их перемещения. Также последите за тем, чтобы дети и/или домашние животные находились на безопасном расстоянии от проемов окон и вентиляционного люка.

Несоблюдение этого предостережения может привести к получению серьезных травм. Взрослые не должны оставлять детей в автомобиле без присмотра. Кроме этого, обязательно следует забирать ключи из автомобиля, оставляемого без присмотра.

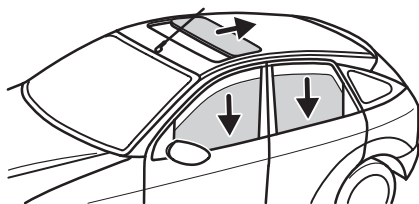
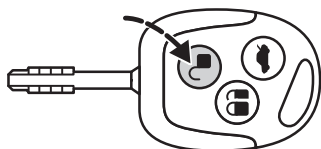
Полное открывание



Для полного открывания нажмите и удерживайте клавишу  в течение трех секунд.

При нажатии на клавишу  или на клавишу  действие функции открывания будет остановлено. В процессе полного открывания вентиляционный люк всегда открывается в режиме сдвига панели люка назад под крышу.

Полное закрывание

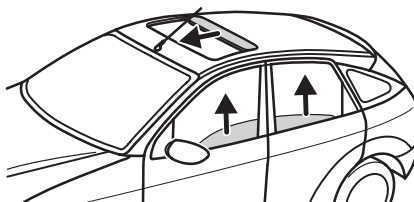
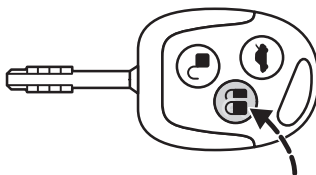

Для закрывания нажмите и удерживайте клавишу  в течение двух секунд. Действие функции закрывания прекращается при нажатии на любую клавишу. В процессе полного закрывания также активна функция предотвращения защемления. Более подробная информация приводится в разделах *Функция предотвращения защемления (вентиляционный люк)* и *Функция предотвращения защемления (стеклоподъемники)*.



Соблюдайте осторожность при использовании функции полного закрывания. В экстренной ситуации незамедлительно нажмите на клавишу, чтобы остановить перемещение.

Органы управления

Программирование ключей

Может быть запрограммировано не более четырех ключей с высокочастотным дистанционным управлением (включая ключи, поставляемые вместе с автомобилем).

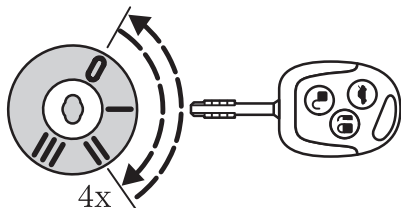

1. Для того чтобы запрограммировать новые ключи с высокочастотным дистанционным управлением, поверните ключ в замке зажигания в положение II четыре раза в течение шести секунд.
2. Выключите зажигание. Звуковой сигнал подтвердит, что в течение 10 секунд у вас есть возможность запрограммировать ключи.
3. Нажмите на любую кнопку нового ключа. В качестве подтверждения раздастся звуковой сигнал. Повторите этот последний шаг для **всех** ключей с высокочастотным дистанционным управлением, включая оригинальные ключи.
4. Для того чтобы завершить процедуру программирования ключей, включите зажигание или подождите десять секунд, не программируя очередной ключ. После выполнения этой процедуры можно будет закрыть и открыть замки автомобиля исключительно при помощи только что запрограммированных вами ключей с высокочастотным дистанционным управлением.

Примечание: Для того чтобы закодировать ключи для системы иммобилайзера двигателя, смотрите раздел *Кодирование ключей*.

Замена элемента питания

Если радиус действия передатчика ключа постепенно уменьшается, следует заменить элемент питания (типа 3V CR 2032).

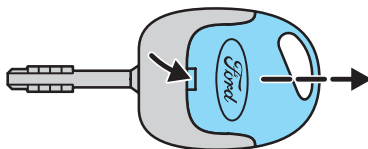

- Осторожно отделите блок передатчика от ключа с использованием плоского предмета (например, маленькой отвертки), вставив его в прорезь в задней части корпуса.

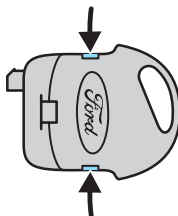

- Откройте блок передатчика, при помощи плоского предмета рассоединив крепежные зажимы, расположенные по бокам.

Органы управления

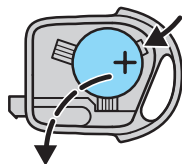

- Осторожно извлеките элемент питания при помощи плоского предмета. Вставьте новый элемент питания между контактами таким образом, чтобы символ (+) был обращен вверх. Соберите передатчик, действуя в обратной последовательности.

СИСТЕМА ИММОБАЙЗЕРА ДВИГАТЕЛЯ

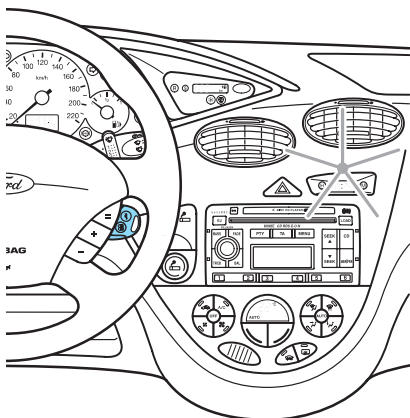

Система иммобилайзера двигателя - это дополнительная функция противоугонной защиты, препятствующая запуску двигателя неправильно закодированным ключом.

Ключи

Ваш автомобиль снабжен закодированными ключами, помеченными цветной точкой.

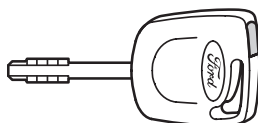

Новые ключи должны быть закодированы вместе со всеми имеющимися у вас ключами.

Автоматическое включение системы

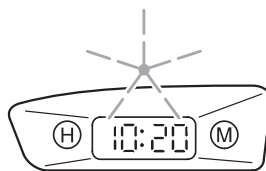

Система включается через пять секунд после выключения зажигания. Индикатор будет мигать каждые две секунды.

Органы управления

Автоматическое отключение системы

Если при включении зажигания распознан правильный код, система отключается. Индикатор **загорается** примерно на три секунды и затем **гаснет**.

Если индикатор горит непрерывно в течение одной минуты или быстро мигает приблизительно в течение одной минуты, а затем загорается через неравные промежутки времени, это означает, что система не распознала код ключа. Выньте ключ из замка зажигания и вставьте его еще раз.

Если был использован ключ с неправильным кодом, до того как можно будет запустить двигатель автомобиля при помощи ключа с требуемым кодом, должен пройти контрольный период, равный приблизительно 20 секундам.

Если двигатель не запустился, это указывает на возникновение неисправности в работе системы. Рекомендуется обратиться на авторизованную сервисную станцию Ford.

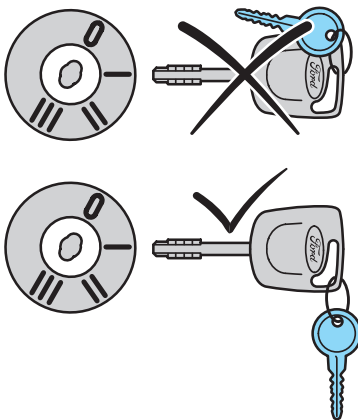

Для бесперебойного обмена информацией между автомобилем и ключом не допускайте экранирования ключа любыми металлическими предметами.

Органы управления

Кодирование ключей

При помощи двух ранее закодированных ключей от вашего автомобиля можно закодировать максимум восемь дополнительных ключей.

Выполните каждое из следующих действий **в течение не более пяти секунд**.

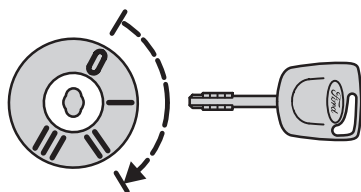

1. Вставьте первый ключ в замок зажигания и поверните его в положение **II**.
2. Снова поверните ключ в положение **0** и выньте ключ из замка зажигания.
3. Вставьте второй ключ в замок зажигания и поверните его в положение **II**.
4. Снова поверните второй ключ в положение **0** и выньте ключ из замка зажигания - режим кодирования ключей активирован.
5. Если любой незакодированный ключ будет вставлен в замок зажигания и повернут в положение **II** в течение ближайших 10 секунд, этот ключ будет закодирован системой.

6. После того как кодирование выполнено, выньте ключ из замка зажигания. Подождите пять секунд для активации системы.

Если кодирование было выполнено неправильно, после включения зажигания новым закодированным ключом замигает индикатор системы, и запуск двигателя будет невозможен.

Повторите процесс кодирования, подождя 20 секунд с включенным зажиганием (положение **II**).



В случае потери одного из ключей дилер компании Ford обязательно должен стереть прежний код и раскодировать оставшиеся ключи. Если у вас остался только один действующий ключ, проконсультируйтесь с обслуживающим вас дилером компании Ford.

Органы управления

Стирание кода

Если у вас есть два закодированных ключа для вашего автомобиля, вы можете привести в неработоспособное состояние все оставшиеся закодированные ключи, например, в случае потери ключа:

Выполните каждое из следующих действий **в течение не более пяти секунд**.

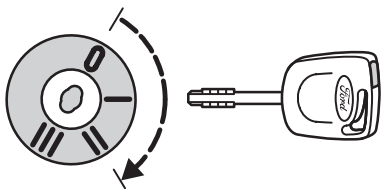

Сначала выполните четыре первых этапа процедуры, описанной в разделе *Кодирование ключей*, затем выполните следующие действия:

1. Вставьте второй ключ в замок зажигания и поверните его в положение II.
2. Выньте ключ из замка зажигания.
3. Вставьте первый ключ в замок зажигания, поверните его в положение II и удерживайте в этом положении. Индикатор системы иммобилайзера будет мигать в течение пяти секунд.
4. Если в течение этих пяти секунд будет выключено зажигание, процесс стирания кода будет прерван, и стирание кода ключа **не будет выполнено**.

5. Если процедура стирания кода выполнена до конца, то всеми остальными ключами помимо тех двух ключей, которые были использованы для стирания кода, пользоваться невозможно, если только они не будут закодированы снова.

После этого можно закодировать дополнительные ключи.

СИСТЕМА ОХРАННОЙ СИГНАЛИЗАЦИИ

Система активируется сразу же после запираания автомобиля и служит для отпугивания посторонних лиц, пытающихся открыть двери, капот или багажное отделение, а также снять автомагнитолу.

Включение

Поверните ключ до упора в положение запираания и удерживайте его в этом положении в течение одной секунды.

Смотрите разделы *Система централизованного запираания замков с функцией двойной блокировки* и *Высокочастотное дистанционное управление*.

Органы управления

Автоматическая задержка включения

После того как будут закрыты капот, багажное отделение и все двери автомобиля, начинается отсчет 20-секундной задержки включения системы.

Срабатывание сигнализации

В случае несанкционированного открывания двери, багажного отделения или капота в течение 30 секунд звучит предупредительный сигнал. Кроме этого, в течение пяти минут мигает аварийная световая сигнализация.

Любая попытка запустить двигатель неправильно закодированным ключом или снять автомагнитолу снова приведет к включению sireны охранной сигнализации.

Выключение

Систему охранной сигнализации можно отключить в любой момент, открыв замок одной из передних дверей (даже если сигнализация сработала).

Система охранной сигнализации двери багажного отделения выключается при открывании замка багажного отделения при помощи ключа или пульта дистанционного управления. После закрывания багажного отделения система снова активируется.

СИСТЕМА ОХРАННОЙ СИГНАЛИЗАЦИИ С ДАТЧИКАМИ СКАНИРОВАНИЯ САЛОНА

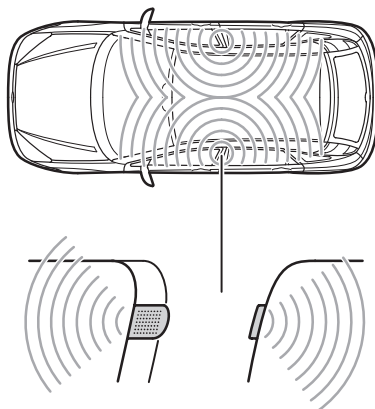

Эта система защищает от несанкционированных попыток проникновения, контролируя любые перемещения, происходящие внутри автомобиля.

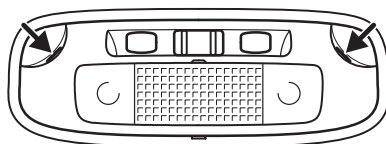

На версии ST170 датчики расположены в блоке плафона освещения салона (опционная комплектация).

Органы управления

Включение

Система сканирования салона активируется совместно с функцией двойной блокировки замков дверей.



Эта система функционирует правильно только в том случае, если полностью закрыты все окна и вентиляционный люк. Кроме этого, запрещается загромождать датчики, расположенные в основании стоек дверей. Система не будет активирована, если в салоне находятся люди, животные или другие подвижные предметы.

Задержка включения и подтверждение включения

Данная функция действует так же, как и система охранной сигнализации.

Срабатывание сигнализации

В случае несанкционированного проникновения в салон автомобиля система срабатывает так же, как и система охранной сигнализации.

Дополнительная система отопления

Не включайте систему охранной сигнализации салона, если используется дополнительная система отопления, поскольку это может привести к срабатыванию сигнализации.

Сиденья и вспомогательные удерживающие приспособления

СИДЕНЬЯ

Правильное поза на сиденье

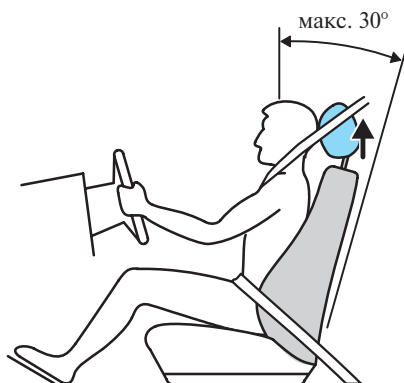

- Сидеть следует практически вертикально, так, чтобы основание вашей спины располагалось как можно глубже; спинку сиденья не следует отклонять более чем на 30 градусов.
- Отрегулируйте подголовники таким образом, чтобы верхушка подголовника находилась на уровне верхней части головы.
- Не устанавливайте передние сиденья слишком близко к панели управления. Водителю следует удерживать рулевое колесо в положении, соответствующем цифрам 10 и 2 на циферблате часов, слегка согнутыми руками. Ноги также должны быть слегка согнуты, чтобы водитель имел возможность нажимать на педали до упора.
- Ремень безопасности должен проходить по центру плеча; его нижняя лямка должна плотно обхватывать бедра человека, а не живот.

 Не пользуйтесь любыми дополнительными чехлами для сидений, которые не предназначены для сидений с боковыми подушками безопасности. Установку таких чехлов должен выполнять только специально подготовленный персонал на сервисной станции.

 Не регулируйте положение сидений во время движения.

Перемещение сидений вперед и назад

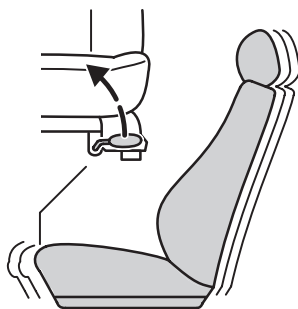

Потяните за рычаг. Сдвиньте сиденье, чтобы оно зафиксировалось в замке.

Сиденья и вспомогательные удерживающие приспособления

Регулировка поясничного упора

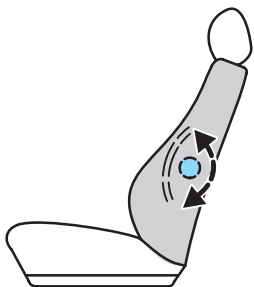

Если сиденье водителя оснащено подлокотником, маховичок для регулировки поясничного упора расположен на боковине подлокотника.

- Медленно поднимите подлокотник, остановив его в требуемом положении (3).

Примечание: Если подлокотник установлен слишком высоко, повторите описанную процедуру.

Регулировка высоты сиденья водителя с механическим приводом

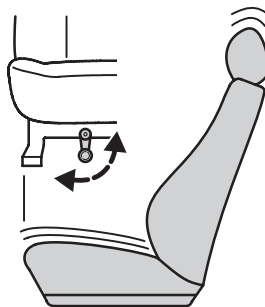

Подлокотник сиденья водителя

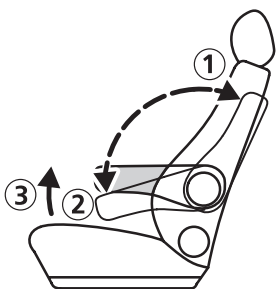

- Откиньте подлокотник полностью назад, чтобы он прошел вертикальное положение (1).
- Откиньте подлокотник полностью вниз, чтобы он прошел горизонтальное положение (2).

Регулировка высоты сиденья водителя с электроприводом

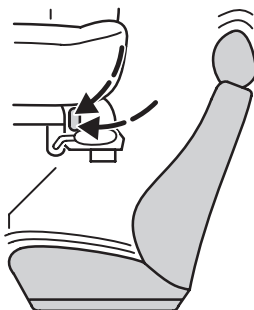

Сиденья и вспомогательные удерживающие приспособления

Передние сиденья с электрообогревом

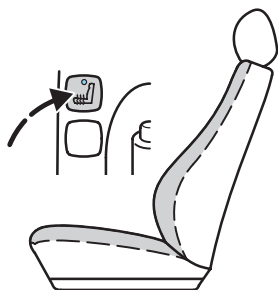

Электрообогрев сидений можно включать и выключать при помощи выключателя, расположенного на центральной консоли. При включении системы загорается индикатор, встроенный в кнопку выключателя. Максимальная температура достигается через пять или шесть минут. Регулировка температуры осуществляется при помощи термостата.

Электрообогрев сидений функционирует, когда ключ зажигания установлен в положение II.



Включение электрообогрева сидений при остановленном двигателе приводит к разряду аккумуляторной батареи.

Регулировка угла наклона спинки сиденья

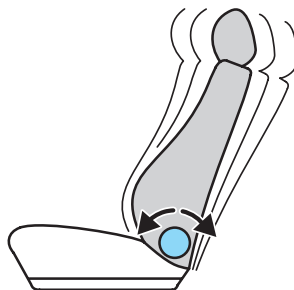

Если сиденья сдвинуты до упора вперед, спинки сидений можно отклонить полностью.

Складывание спинки сиденья вперед

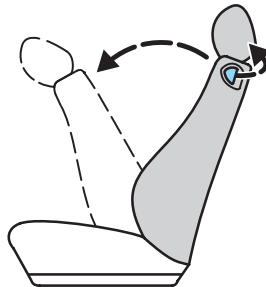

Потяните за фиксирующий рычаг и сложите спинку сиденья вперед.

Откиньте спинку назад до момента ее фиксации с отчетливым щелчком.



Не кладите никакие предметы позади сиденья, поскольку это может помешать зашелкиванию фиксатора сиденья.

Сиденья и вспомогательные удерживающие приспособления

Переднее пассажирское сиденье, складывающееся горизонтально

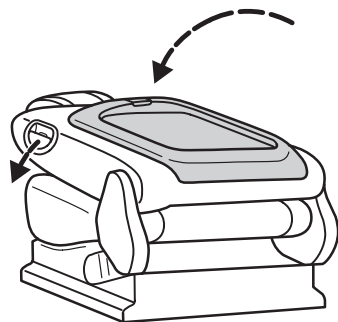

Для того чтобы сложить переднее пассажирское сиденье горизонтально, потяните за рычаг блокировки и сложите спинку сиденья вперед так, чтобы она заняла горизонтальное положение.

Если переднее пассажирское сиденье сложено вперед, багажную сетку/сумку можно снять, чтобы превратить спинку сиденья в столик.

Потяните за рычаг блокировки, чтобы вернуть спинку сиденья в вертикальное положение.

Возвращая спинку сиденья в вертикальное положение, проследите, чтобы спинка зафиксировалась с отчетливым щелчком.



Необходимо, чтобы во время движения переднее пассажирское сиденье находилось в вертикальном положении, если сиденье, расположенное непосредственно позади него, занято.



Во время движения не кладите на столик никакие предметы, поскольку это может привести к травмам в случае аварии или резкого торможения.

Более подробная информация приводится в разделе *Багажная сетка/сумка для мелких предметов* в главе *Органы управления*.

Подголовники

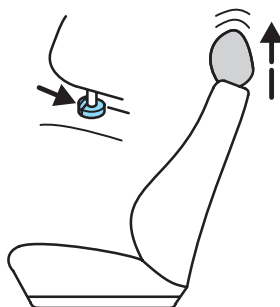

Поднятие: потяните подголовник вверх. Опускание: нажмите на кнопку блокировки и надавите на подголовник.

Для снятия подголовников переднего сиденья проконсультируйтесь со специалистом.

Подголовники задних сидений можно снять полностью, нажав на обе кнопки блокировки.



Обязательно поднимайте подголовник заднего сиденья, если на нем сидит пассажир или установлено удерживающее приспособление для детей.

Сиденья и вспомогательные удерживающие приспособления

Боковины подголовников

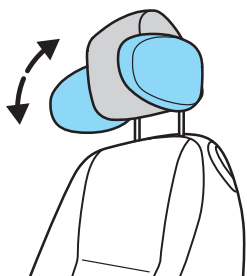

Боковины, расположенные на обеих сторонах подголовников передних и задних сидений, можно сложить вперед.

Складывание вперед спинок задних сидений

Автомобили с 3-, 5-дверным кузовом и кузовом “Универсал”

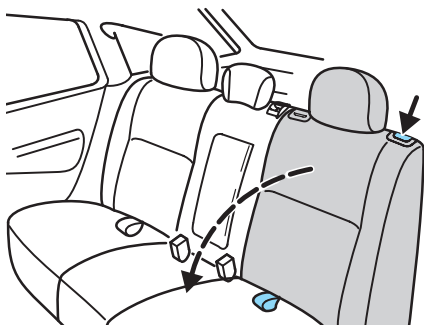

Нажмите на кнопку блокировки, расположенную на спинке заднего сиденья, и сложите спинку заднего сиденья вперед.

Автомобили с 4-дверным кузовом

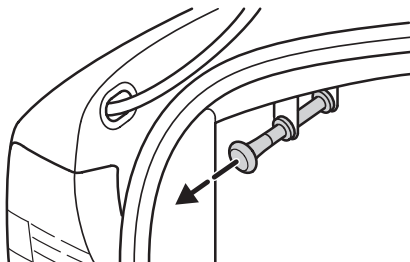

Вытяните одну или обе кнопки блокировки, расположенные в багажном отделении, и сложите спинку заднего сиденья вперед.

Возврат спинки сиденья в исходное положение

Спинки сидений должны быть закреплены в соответствующих фиксаторах, расположенных с внешней стороны.

Ремни безопасности должны располагаться перед спинками сидений.

Сиденья и вспомогательные удерживающие приспособления

Складывание вперед центральной секции спинки сиденья

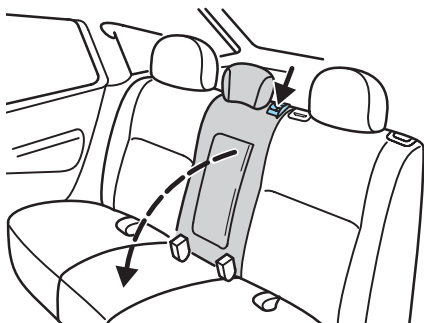

Потяните за рычаг блокировки, расположенный на спинке заднего сиденья, и сложите центральную секцию спинки сиденья вперед.

Возвращая спинку сиденья в вертикальное положение, проследите, чтобы спинка прочно зафиксировалась в требуемом положении.

Складывание вперед подушек и спинок сидений

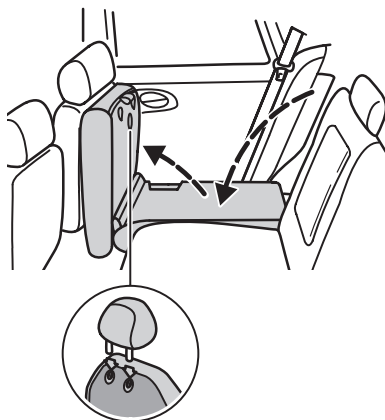

Потяните за петлю, расположенную между подушкой сиденья и спинкой сиденья, и сложите подушку сиденья вперед.

Снимите подголовник(и) заднего сиденья и сложите спинку сиденья вперед.

Храните подголовник(и) в пластиковых фиксаторах, предусмотренных на задней стороне подушки сиденья (которая при сложенной подушке сиденья занимает вертикальное положение), как изображено на ярлыке.

Возвращая сиденья в исходное положение, убедитесь в том, что ремни безопасности исправно функционируют и располагаются перед спинкой сиденья.

Сиденья и вспомогательные удерживающие приспособления

Перевозка багажа

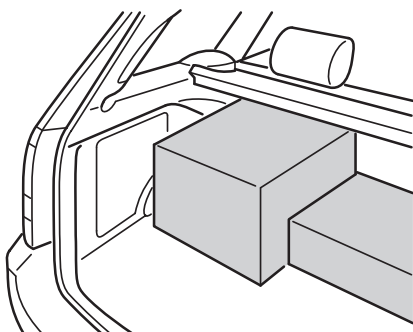

Багаж и другие грузы следует размещать как можно ниже и как можно ближе к передней части автомобиля в багажном отделении. Движение с открытой задней дверью/дверью багажного отделения потенциально опасно, поскольку через нее в салон автомобиля могут проникнуть выхлопные газы.

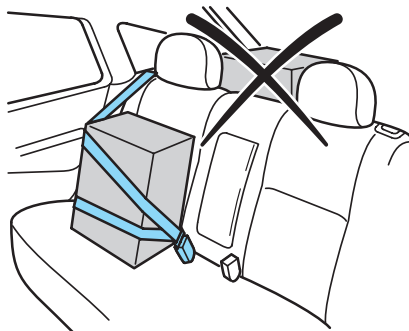

Если приходится размещать какие-либо предметы в пассажирском салоне, закрепляйте их ремнями безопасности.

Сиденья и вспомогательные удерживающие приспособления

РЕМНИ БЕЗОПАСНОСТИ



- Постоянно пристегивайте ремни безопасности во время поездок.

- Запрещается пристегивать одним ремнем нескольких человек.
- Старайтесь не надевать толстую одежду.
- Ремни безопасности должны плотно охватывать тело.

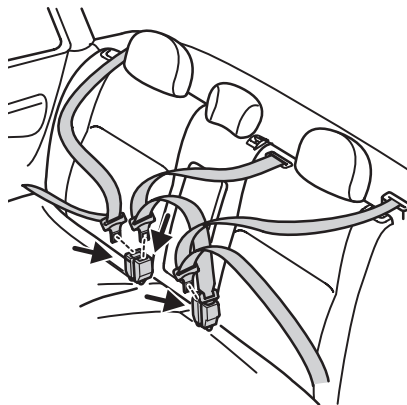

Пристегивание ремней безопасности

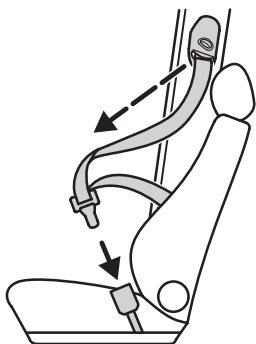

Равномерно вытяните ремень из катушки. Если вытягивать ремень рывком или при наклонном положении автомобиля, его может заклинить.



Вставьте язычок ремня в замок до отчетливого щелчка. В противном случае ремень безопасности будет закреплен неправильно.

Чтобы отстегнуть ремень безопасности, нажмите на красную кнопку замка и дайте ремню полностью и равномерно намотаться на катушку.

Следите за тем, чтобы каждый ремень был закреплен в соответствующем замке.



Для эффективной работы центрального ремня безопасности требуется, чтобы спинка заднего сиденья была правильно зафиксирована.

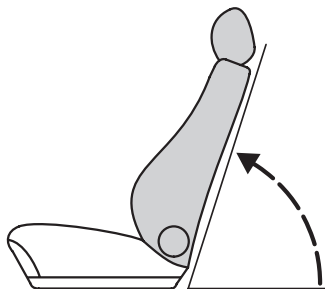

Не отклоняйте спинки передних сидений слишком сильно, поскольку ремни безопасности обеспечивают наиболее эффективную защиту только в том случае, если спинка сиденья находится практически в вертикальном положении.

Сиденья и вспомогательные удерживающие приспособления

Регулировка высоты ремней безопасности передних сидений

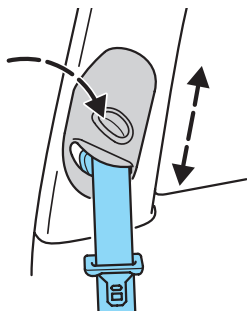

Чтобы отрегулировать положение ремня безопасности, нажмите на кнопку блокировки ползуна верхнего крепления ремня и переместите ползун таким образом, чтобы ремень проходил через центр плеча.

Беременные женщины

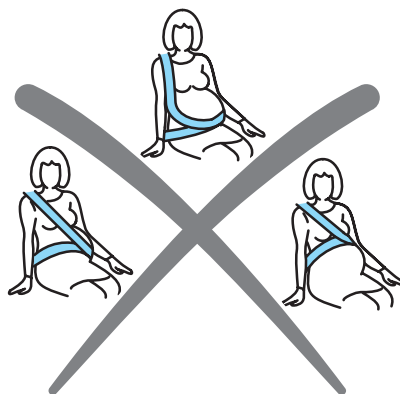
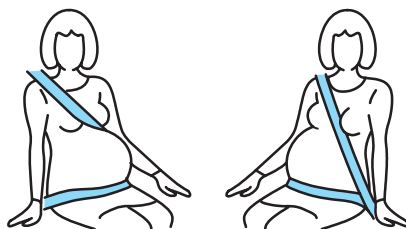

 Беременные женщины должны правильно пристегивать ремень безопасности. Это увеличит безопасность матери и ее будущего ребенка.

Сиденья и вспомогательные удерживающие приспособления

Нижняя лямка ремня должна располагаться поперек бедер, под животом, не вызывая дискомфорт. Диагональная лямка ремня должна располагаться посередине грудной клетки, проходить над животом и вдоль бока.

Ремни безопасности не должны быть ослаблены или перекручены. Для обеспечения максимальной защиты ремень безопасности должен плотно прилегать к туловищу. Не наклоняйте слишком сильно назад спинки передних сидений, поскольку ремни безопасности обеспечивают наиболее эффективную защиту только в том случае, если спинка сиденья находится в положении, близком к вертикальному.

 Не допускается использовать только поясную лямку диагонального ремня безопасности. Не допускается сидеть поверх поясной лямки, используя только плечевую лямку ремня безопасности. Это очень опасно и повышает риск получения серьезной травмы.

Преднатяжитель ремня безопасности

 Запрещается демонтировать преднатяжители ремней безопасности. Если преднатяжители ремней безопасности сработали во время аварии, их необходимо заменить. Ремонт или утилизацию преднатяжителей должны выполнять только специально обученные механики.

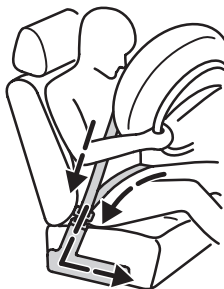

Удерживающая система, в которой предусмотрены преднатяжители ремней безопасности передних сидений, позволяет уменьшить риск получения травм при лобовом столкновении. При столкновении ремни безопасности натягиваются, что позволяет уменьшить провисание ремня.

Натяжитель ремня срабатывает только при сильных лобовых столкновениях, если достигнуто пороговое значение замедления для его активации и ремень безопасности правильно пристегнут. Более подробная информация приводится в разделе *Подушки безопасности*.

Сиденья и вспомогательные удерживающие приспособления

Уход за ремнями безопасности

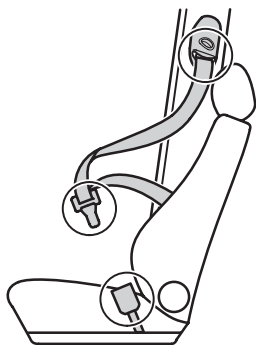

Периодически проверяйте ремни безопасности на наличие повреждений или износа.



Не пытайтесь отремонтировать или смазать механизмы натяжителей и замков, либо внести любые изменения в конструкцию ремней.

Ремни безопасности, которые вытянулись в результате аварии, должны быть заменены, а крепления - проверены специалистом.

Перенос в другое место или установка более мощных громкоговорителей может негативно отразиться на функционировании ремней безопасности. Для получения более подробной информации проконсультируйтесь у обслуживающего вас дилера.

Для получения информации о чистке ремней безопасности смотрите раздел *Чистка ремней безопасности* в главе *Профилактика и уход*.

Сиденья и вспомогательные удерживающие приспособления

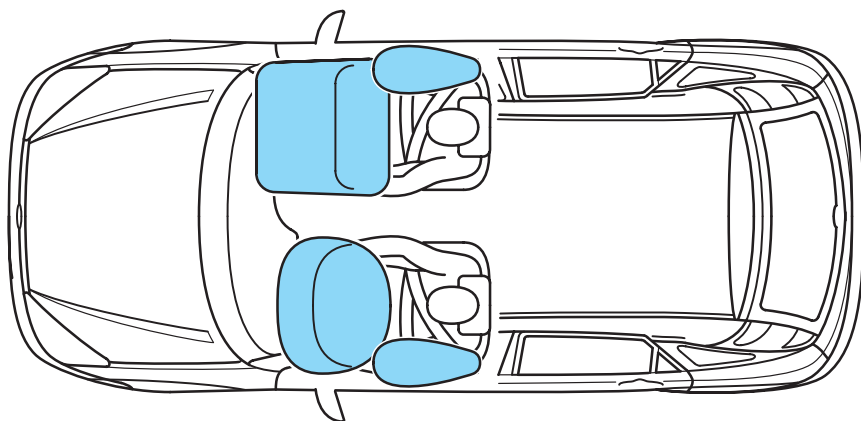

ПОДУШКИ БЕЗОПАСНОСТИ

Система подушек безопасности

- Двухступенчатые надувные подушки безопасности с газогенераторами.
- Боковые подушки безопасности.
- Преднатяжители ремней безопасности.
- Различные датчики столкновения.
- Сигнализатор неисправности системы на панели приборов.
- Электронный блок управления и диагностики.

Примечание: При надувании подушки безопасности раздается громкий хлопок. Также нормально появление облачка безвредного порошкообразного осадка.

Передние подушки безопасности

Для достижения оптимальной эффективности действия подушки безопасности подушка и спинка сиденья должны быть правильно установлены. Смотрите раздел *Правильная поза на сиденье* в начале данной главы.

Это идеальная поза на сиденье водителя и пассажира, и она помогает снизить риск получения травмы, связанный с нахождением слишком близко к надувающейся подушке безопасности.

Сиденья и вспомогательные удерживающие приспособления

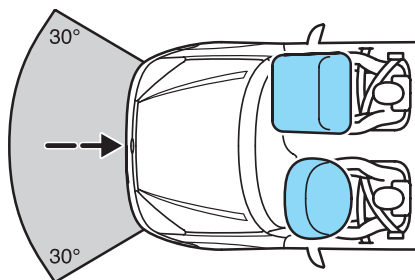

Необходимо в обязательном порядке пользоваться ремнями безопасности. Между водителем и рулевым колесом должно оставаться достаточное расстояние. Только в том случае, если ремень безопасности правильно пристегнут, он способен удерживать туловище в положении, обеспечивающем максимальную эффективность действия подушки безопасности.

Надувающаяся подушка безопасности может причинить травму.



Не вносите какие-либо модификации в конструкцию передней части автомобиля, поскольку это может отрицательно отразиться на надувании подушки безопасности.

Передние подушки безопасности срабатывают при **сильных столкновениях: лобовых** или с отклонением угла удара от оси автомобиля **не более 30 градусов**. В момент удара подушки безопасности надуваются в течение нескольких тысячных долей секунды. Как только тела людей, сидящих на передних сиденьях, соприкасаются с подушками безопасности, газ выходит наружу, смягчая перемещение вперед.

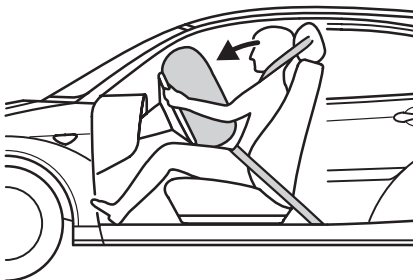

При незначительных столкновениях, опрокидывании автомобиля, боковых или задних столкновениях передние подушки безопасности не срабатывают.

Сиденья и вспомогательные удерживающие приспособления

 Пространство для надувания подушек безопасности всегда должно быть свободно. В этих зонах и над ними не должно находиться никаких предметов.

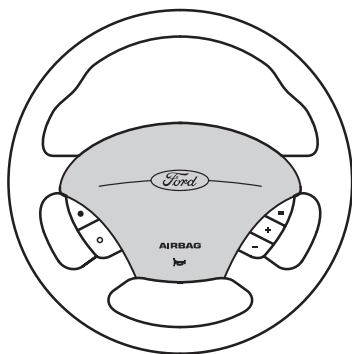

Поверхности в этих областях можно протирать только влажной, но ни в коем случае не мокрой тряпкой.

 Ремонт рулевого колеса, рулевой колонки и системы подушек безопасности может выполнять только специально подготовленный персонал на сервисной станции.

Боковые подушки безопасности

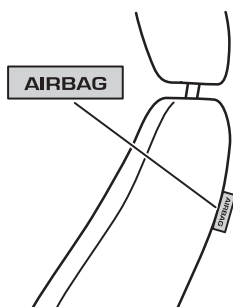

Ярлык, наклеенный на спинку сиденья, указывает на то, что автомобиль оснащен боковыми подушками безопасности.

Боковые подушки безопасности устанавливаются в наружных боковых частях спинок передних сидений. При сильном боковом столкновении подушка безопасности с соответствующей стороны надувается даже в том случае, если сиденье не занято.

Сиденья и вспомогательные удерживающие приспособления

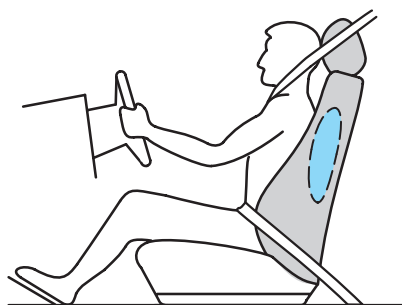
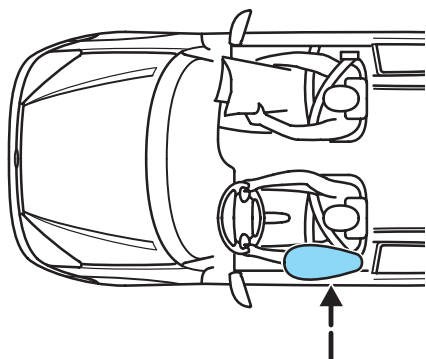

Боковая подушка безопасности надувается в пространстве между панелью двери и находящимся на сиденье водителем/пассажиром. Как только туловище сидящего человека соприкасается с подушкой безопасности, газ выходит наружу, смягчая удар.

Боковые подушки безопасности не срабатывают при незначительных боковых столкновениях, а также лобовых и задних столкновениях.

Датчики столкновения боковых подушек безопасности расположены под боковинами сидений с внешней стороны и прикреплены к полу. Не запускайте двигатель автомобиля, если на участок пола проникла вода. Предохраняйте датчики от контакта с водой, тяжелыми или острыми предметами.



Ремонт обивки передних

сидений, датчиков, закрепленных на сиденьях, а также обивки потолка должен выполняться только специально подготовленными специалистами. Если случайно вызвать срабатывание боковых подушек безопасности, это может привести к получению травм.

Не блокируйте, не заслоняйте и не закрывайте ничем подушку безопасности, поскольку это может помешать ее правильному раскрытию.

Не протыкайте острыми предметами элементы салона автомобиля в зонах, где расположены подушки безопасности. Это может привести к повреждению подушек безопасности.

Не пользуйтесь любыми дополнительными чехлами для сидений, которые не предназначены для сидений с боковыми подушками безопасности. Установку таких чехлов должен выполнять только специально подготовленный персонал на сервисной станции.

Сиденья и вспомогательные удерживающие приспособления

Сигнализатор неисправности подушек безопасности/преднатяжителей ремней безопасности

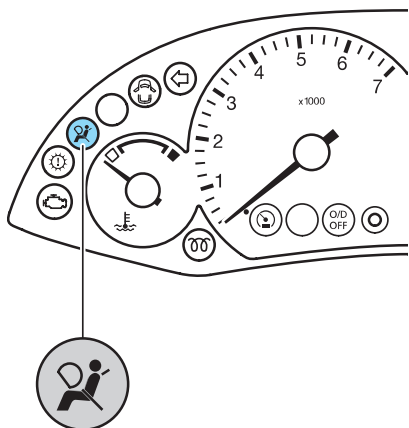

При повороте ключа зажигания в положение II сигнализатор на панели приборов загорается примерно на три секунды, чтобы показать, что система работоспособна.

Если сигнализатор не загорается, продолжает гореть постоянно или периодически загорается во время движения, то это свидетельствует о возникновении неисправности. Состояние системы должно быть незамедлительно проверено квалифицированным специалистом.

Удерживающие приспособления для детей



Безопасная детская люлька



Направление движения

! Высокая опасность! Не устанавливайте удерживающие приспособления для детей на сиденье автомобиля, напротив которого установлена подушка безопасности!

Оригинальный текст в соответствии с правилом ECE R94.01:

Extreme Hazard! Do not use a rearward facing child restraint on a seat protected by an airbag in front of it!

Это сопряжено с риском гибели или серьезной травмы ребенка при надувании подушки безопасности.

Сиденья и вспомогательные удерживающие приспособления

При установке детского кресла или удерживающего приспособления обязательно прочитайте и соблюдайте инструкции изготовителя.



Несоблюдение инструкций изготовителя и внесение любых изменений в конструкцию детского кресла/удерживающего приспособления создает риск получения серьезных травм или гибели ребенка.



Не держите ребенка на коленях во время движения.

Дети ростом 150 см или ниже, **либо** возрастом 12 лет и младше должны перевозиться в специальных детских удерживающих приспособлениях, таких как люльки для младенцев, детские безопасные кресла или приподнимающие подушки, установленных на задних сиденьях. Удерживающие приспособления должны подходить ребенку и быть официально разрешены к применению (в зависимости от страны).

Вместе с “взрослым” ремнем безопасности эти удерживающие приспособления обеспечивают максимальную безопасность детей.

Примечание:

- Если автомобиль попал в аварию, безопасное детское кресло должно быть проверено квалифицированным специалистом, чтобы выявить возможные повреждения.
- Не оставляйте детей, сидящих на безопасном детском кресле или на сиденье в автомобиле, без присмотра.
- При установке детского кресла/удерживающего приспособления с ремнем безопасности всегда следите за тем, чтобы ремень не провисал и не перекручивался.

Сиденья и вспомогательные удерживающие приспособления

Места установки детских удерживающих приспособлений



Если ваш автомобиль оснащен подушкой безопасности, дети ростом 150 см или ниже и возрастом 12 лет или младше должны перевозиться в правильно подобранных и закрепленных удерживающих приспособлениях на заднем сиденье и **никогда** не должны перевозиться на переднем сиденье.

Положения установки удерживающих приспособлений для детей					
Сиденья	Весовые категории				
	0	0+	I	II	III
	До 10 кг (примерно 0-9 месяцев)	До 13 кг (примерно 0-2 года)	9-18 кг (примерно 9 месяцев - 4 года)	15-25 кг (примерно 3 1/2-12 лет)	22-36 кг (примерно 6-12 лет)
	Безопасная люлька для младенцев		Безопасное детское кресло	Дополнительное кресло/подушка	
Переднее пассажирское	X	X	X	X	X
Заднее пассажирское (центральное место)	U	U	U	U	U
Заднее пассажирское (боковые места)	U	U	U	U	U

U = Посадочное место подходит для установки удерживающих приспособлений универсального класса, разрешенных для соответствующей весовой категории/возраста.

X = Посадочное место не подходит для детей этой весовой категории/возраста.



Высокая опасность! Если напротив сиденья установлена подушка безопасности, не пользуйтесь детскими удерживающими приспособлениями, закрепляемыми спинкой вперед!

Сиденья и вспомогательные удерживающие приспособления

Детские удерживающие приспособления для различных весовых групп

Необходимо подбирать удерживающие приспособления в зависимости от возраста и веса ребенка:

Безопасная люлька для младенцев

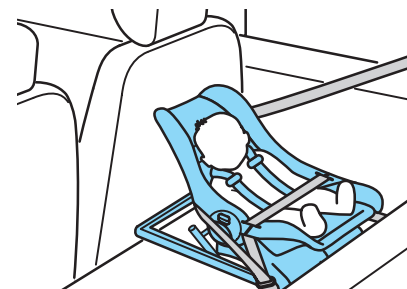

Направление движения

- Оптимальная защита детей в возрасте до двух лет и/или весом менее 13 кг обеспечивается, если для их перевозки используют закрепляемые на задних сиденьях автомобиля спинкой вперед **безопасные люльки для младенцев**.

Безопасное детское кресло

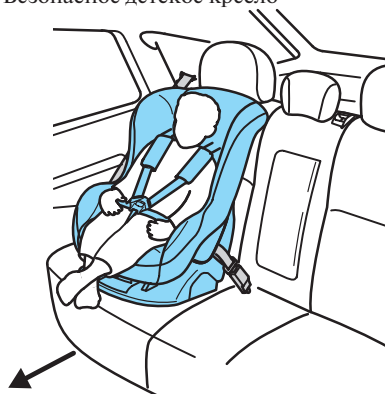

Направление движения

- Для перевозки детей в возрасте примерно до четырех лет, весящих от 13 до 18 кг, предназначены **безопасные детские кресла**, устанавливаемые на задних сиденьях автомобиля.

Сиденья и вспомогательные удерживающие приспособления

Дополнительная подушка

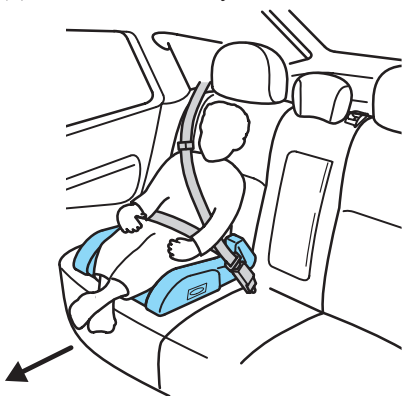

Направление движения

- Для детей в возрасте от 3,5 до 12 лет, которые весят от 15 до 36 кг, предназначены **дополнительные приподнимающие подушки**, закрепляемые на задних сиденьях автомобиля. Дополнительный регулируемый ремень безопасности, закрепленный на дополнительной подушке, обеспечивает правильное пролегание диагонального ремня через плечо ребенка. Убедитесь в том, что ребенок сидит в положении, близком к вертикальному.

 Запрещено использовать приподнимающую подушку только с поясной лямкой ремня безопасности.

 Запрещено продевать поясную лямку ремня безопасности под рукой ребенка или располагать ее за спиной.

 Никогда не усаживайте ребенка на спальные подушки, книги или полотенца.

Запуск двигателя

ОБЩИЕ ПРАВИЛА ЗАПУСКА ДВИГАТЕЛЯ

Продолжительность одного цикла работы стартера не должна превышать 15 секунд (или 30 секунд для дизельного двигателя). Отпускайте ключ зажигания сразу же после запуска двигателя.

Если двигатель не запустился, верните ключ в замке зажигания в положение **0** и повторите процедуру запуска двигателя.



Если двигатель не запускается, смотрите инструкции, касающиеся аварийного выключателя подачи топлива, на странице 115.

Автомобили с бензиновыми двигателями

Если аккумуляторная батарея была отсоединена, автомобиль может проявлять некоторые необычные ходовые качества на протяжении примерно 8 км после подсоединения аккумуляторной батареи.

Это происходит, поскольку системе управления двигателем требуется перенастроиться под параметры двигателя. На любые необычные ходовые характеристики, проявляющиеся в этот период, можно не обращать внимания.

Ограничитель частоты вращения двигателя

Частота вращения двигателя в целях его защиты от разрушения ограничивается электронным устройством.

ЗАПУСК ДВИГАТЕЛЯ

Автомобили с бензиновыми двигателями

Холодный/прогретый двигатель

- Выжмите до отказа педаль сцепления и запустите двигатель, не нажимая на педаль акселератора.
- Если двигатель не запустится в течение 15 секунд, подождите непродолжительное время и повторите те же действия.
- Если двигатель не запустится после **трех** попыток, подождите 10 секунд и выполните действия, описанные в разделе *Залитые бензином свечи зажигания*.

- Если возникают сложности с запуском двигателя при температурах ниже -25°C , для облегчения запуска нажмите на педаль акселератора на 1/4 - 1/2 ее хода.

Залитые бензином свечи зажигания

- Выжмите до отказа педаль сцепления.
- Медленно нажмите на педаль акселератора **до упора**, удерживайте педаль в этом положении и запустите двигатель.
- Если двигатель не запускается, повторите процедуру *Холодный/прогретый двигатель*.

Запуск двигателя

Автомобили с автоматической коробкой передач

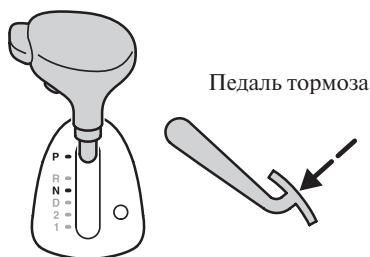

Двигатель можно запустить, только если рычаг селектора автоматической коробки передач находится в положении **N** или в положении **P**.

Ваш автомобиль оснащен дополнительным устройством блокировки рычага селектора, которое функционирует, если рычаг находится в положении парковки.

После запуска двигателя рычаг селектора можно переместить из этого положения, только если **нажата педаль тормоза и нажата кнопка блокировки**.



Перед тем как перевести рычаг в положение движения, затяните рычаг стояночного тормоза или нажмите на педаль тормоза. Если это не будет сделано в момент включения передачи, автомобиль может начать двигаться.

Холодный двигатель после запуска работает с повышенной частотой вращения холостого хода. Это приводит к тому, что автомобиль начинает заметно “ползти” при включении передачи заднего хода или всех передач, обеспечивающих движение вперед.

Автомобили с дизельными двигателями

Холодный/прогретый двигатель

- Выжмите педаль сцепления, не нажимая на педаль акселератора.
- Поверните ключ зажигания в положение **II** и убедитесь в том, что горит индикатор включения свечей предпускового подогрева.

Индикатор включения свечей предпускового подогрева не горит



- Перед запуском двигателя дождитесь выключения этого индикатора и проворачивайте вал двигателя стартером без остановки, пока он не запустится.
- Если двигатель заглохнет, еще раз выполните всю процедуру запуска.
- При температурах ниже -15°C может потребоваться вращать вал двигателя стартером до 30 секунд. Если такие погодные условия носят длительный характер, рекомендуется применять подогреватель блока цилиндров.

Запуск двигателя

Остановка двигателя

Вначале дайте частоте вращения снизиться до холостого хода...

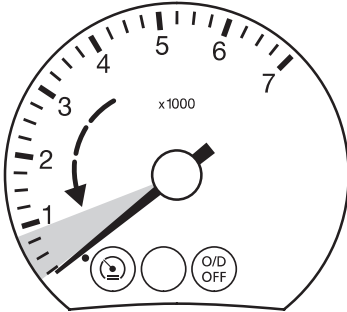

... и ни в коем случае не нажимайте на педаль акселератора.

Подождите, пока частота вращения не снизится до холостого хода, затем заглушите двигатель.

Если двигатель заглушен при высокой частоте вращения, турбокомпрессор будет продолжать работать после того, как давление моторного масла упадет до нуля. Это приводит к преждевременному износу подшипников турбокомпрессора.

Вождение

ВОЖДЕНИЕ АВТОМОБИЛЯ С АВТОМАТИЧЕСКОЙ КОРОБКОЙ ПЕРЕДАЧ

Трогание с места

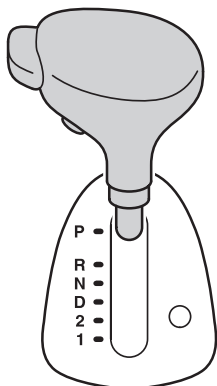

При работе двигателя на холостом ходу и нажатой педали тормоза переведите рычаг селектора в одно из положений движения. Отпустите педаль тормоза. Автомобиль начнет медленное движение в выбранном направлении. Для увеличения скорости нажмите на педаль акселератора.



Не допускается запускать двигателя автомобилей с автоматической коробкой передач буксировкой или толканием. Пользуйтесь соединительными кабелями и вспомогательными аккумуляторными батареями.

Трогание с места при движении по песку, грязи или снегу

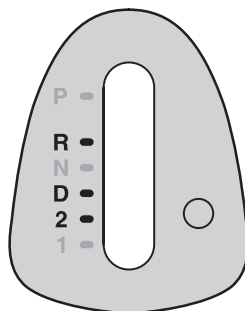

При пробуксовке ведущих колес попытайтесь раскатать автомобиль, двигаясь вперед и назад. Для этого попеременно переводите селектор в положения **D** и **R**, как можно меньше нажимая на педаль акселератора.

Для усиления эффекта раскачивания переведите селектор в положение **R**, когда автомобиль продолжает двигаться вперед, и наоборот.

Во избежание чрезмерного износа коробки передач при переключении между передачей, обеспечивающей движение вперед, и передачей заднего хода (раскачивании) поддерживайте минимально возможную частоту вращения двигателя.

В исключительных случаях для начала движения по обледеневшей или заснеженной дороге можно использовать положение **2**.

Переключение на пониженную передачу (функция “kickdown”)

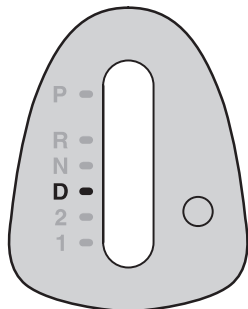

Автоматическая коробка передач может обеспечить передачу повышенного крутящего момента при движении по дороге с большим уклоном или при обгоне. Для достижения эффекта “kickdown” (переключения на более низкую передачу при резком нажатии на педаль акселератора) нажмите на педаль акселератора до упора и удерживайте ее в этом положении. Рычаг селектора должен находиться в положении **D**.

Когда будет достигнута максимальная частота вращения двигателя, произойдет переключение коробки передач на ближайшую более высокую передачу.

Переключение передач вручную

Трогание с места

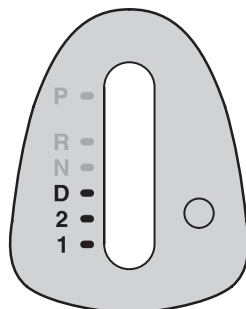

Выберите положение **1**, отпустите стояночный тормоз и нажмите на педаль акселератора. По мере увеличения скорости движения переведите рычаг селектора в положение **2** и **D**.

Переключение на пониженную передачу

Если во время движения рычаг селектора будет переведен из положения **D** в положение **2**, автоматическая коробка передач переключится на вторую передачу, как только скорость движения автомобиля снизится до 110 км/ч, и останется на этой передаче. Если рычаг селектора будет переведен в положение **1**, автоматическая коробка передач будет оставаться на второй передаче, пока скорость движения автомобиля не снизится до 45 км/ч. Затем коробка передач переключится на первую передачу и останется на этой передаче. При движении на спуске, длительном движении на подъеме или по извилистой дороге переключитесь на пониженную передачу.

Вождение

Остановка

Отпустите педаль акселератора и нажмите на педаль тормоза. Оставьте селектор в текущем положении. Для того чтобы снова начать движение, отпустите педаль тормоза.

ЗАПРАВКА ТОПЛИВОМ

Смотрите также раздел *Топливо* в главе *Технические характеристики и заправочные емкости*.

Заправка топливом



Для избежания выплескивания топлива, что может быть опасным для других участников дорожного движения, всегда прекращайте заправку топливом после второго автоматического отключения заправочного пистолета. Лишнее топливо заполняет расширительное пространство топливного бака, что может привести к выплескиванию топлива из бака.



Топливная система работает под давлением. При наличии утечек из топливной системы существует риск получения травмы. Не пользуйтесь вблизи топливной системы любыми источниками пламени или тепла.

Заправка неправильным видом топлива



Если вы заправили автомобиль неправильным видом топлива или присадками, **не пытайтесь запустить двигатель**. Это может привести к выходу из строя двигателя.

Движение с каталитическим нейтрализатором

- Не допускайте полной выработки топлива из бака.
- Избегайте длительного проворачивания вала двигателя стартером.
- Не допускайте работы двигателя с отсоединенной свечой зажигания.
- Запрещено запускать прогретый двигатель методом толкания или буксировки; используйте соединительные кабели и аккумуляторную батарею другого автомобиля.
- Запрещено выключать зажигание во время движения автомобиля.

Парковка



Важно не парковать автомобиль, не оставлять его с двигателем, работающем на холостом ходу, и не запускать двигатель там, где есть сухие листья или сухая трава. Даже после остановки двигателя в течение короткого периода времени система выпуска продолжает выделять значительное количество тепла, что создает риск пожара.

БУКСИРОВКА ПРИЦЕПА



Если ваш автомобиль укомплектован съемным буксировочным крюком, всегда снимайте его на время поездок без прицепа.

Величины максимально допустимой полезной нагрузки автомобиля и прицепа являются обязательными для выполнения по соображениям безопасности при движении по дорогам с углом наклона не более 12 градусов на высоте до 1000 метров над уровнем моря.

Разреженный воздух в высокогорной местности отрицательно влияет на характеристики работы двигателя. Поэтому действует следующее ограничение:

Если высота составляет более 1000 м над уровнем моря, максимально допустимую общую массу автомобиля и прицепа требуется уменьшать не менее чем на 10% на каждые 1000 метров высоты.

Крутые спуски и подъемы

Приближаясь к крутому спуску, заблаговременно переключитесь на пониженную передачу. Учитывайте ограниченные возможности тормозной системы прицепа. Нажимайте на педаль тормоза только в течение коротких периодов во избежание перегрева тормозной системы. Если ваш автомобиль оснащен автоматической коробкой передач, во время крутого спуска или подъема переводите селектор в положение **1**.



Антиблокировочная тормозная система не управляет работой инерционного тормоза прицепа.

Съемный буксировочный крюк

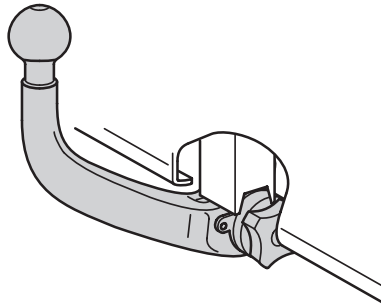

Никогда не оставляйте незакрепленный буксировочный крюк внутри автомобиля. Это повышает риск травм в случае аварии.

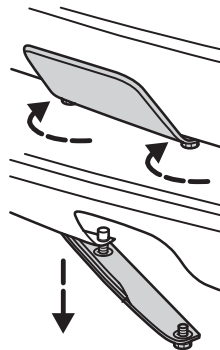

Для установки буксировочного крюка снимите заглушку, расположенную на “фартуке” под задним бампером (только на автомобилях с 3- и 5-дверным кузовом). Отверните оба болта и осторожно снимите заглушку.

Вождение

До начала и после окончания зимнего сезона следует смазывать болты крепления заглушки.

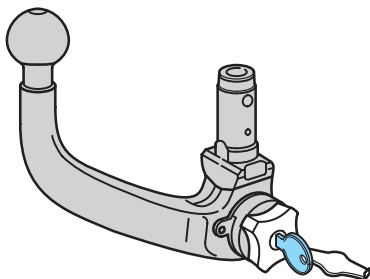

Если буксировочный крюк не используется, его следует перевозить только тщательно закрепленным, в багажном отделении.

Буксировочный крюк можно установить только тогда, когда механизм крепления правильно разблокирован.



При установке буксировочного крюка следует соблюдать особую осторожность, поскольку от этого зависит безопасность автомобиля и прицепа.

Разблокирование механизма крепления буксировочного крюка

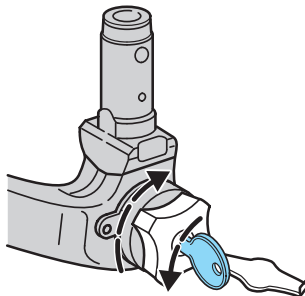

- Снимите защитную крышку. Вставьте ключ и поверните его против часовой стрелки, чтобы разблокировать механизм.
- Вытяните маховичок и поверните его по часовой стрелке до щелчка.
- Красная маркировка на маховичке должна совпасть с белой маркировкой на буксировочном крюке.
- Отпустите маховичок. Буксировочный крюк заблокирован.



Не пользуйтесь для установки или снятия буксировочного крюка никакими инструментами. Не вносите изменений в конструкцию буксировочного устройства. Не пытайтесь разобрать или отремонтировать буксировочный крюк.

Вождение

Установка буксировочного крюка



Буксировочный крюк можно установить, только если механизм полностью разблокирован.

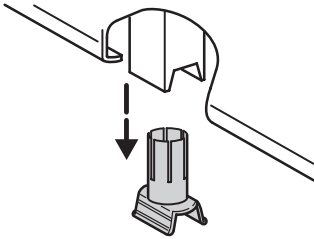

- Извлеките заглушку.

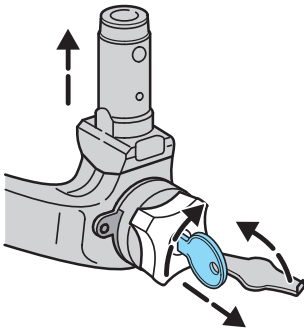

- Вставьте буксировочный крюк вертикально и нажимайте на него снизу вверх до момента фиксации. (Не держите руку рядом с маховичком.)
- Буксировочный крюк фиксируется автоматически. Зеленый участок должен совпасть с белой маркировкой.
- Фиксация: поверните по часовой стрелке и извлеките ключ.
- Закройте замок защитной крышкой.

Вождение автомобиля с прицепом

Перед началом поездки убедитесь, что буксировочный крюк правильно заблокирован. Проверьте следующее:

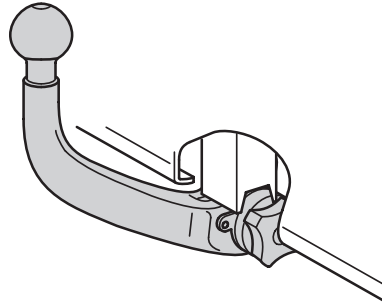

- Зеленый участок должен совпасть с белой маркировкой.
- Маховичок должен быть правильным образом закреплен на буксировочном крюке.
- Ключ должен быть вынут.
- Положение буксировочного крюка должно быть устойчивым. (Если резко дернуть буксировочный крюк, он должен оставаться ABSolutely неподвижным.)



Если любое из перечисленных выше условий не выполняется, не пользуйтесь буксировочным устройством. Его состояние должно быть проверено дилером.

Вождение

Снятие буксировочного крюка

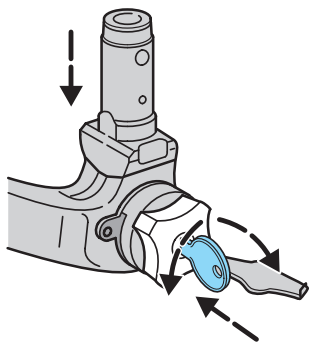

- Отсоедините прицеп.
- Снимите защитную крышку. Вставьте ключ и разблокируйте механизм, поворачивая ключ против часовой стрелки.
- Удерживайте буксировочный крюк. Вытяните маховичок, поверните его по часовой стрелке до щелчка и снимите буксировочный крюк.
- Отпустите маховичок.

Если механизм разблокирован описанным способом, буксировочный крюк можно установить в прежнее положение в любой момент.

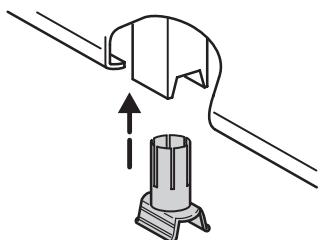

- Вставьте заглушку в гнездо.

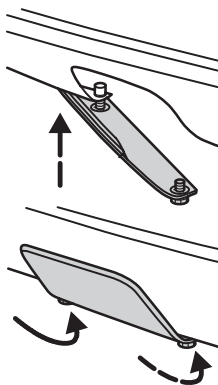

- Установите заглушку и два болта на “фартук” под задним бампером (только на автомобилях с 3- и 5-дверным кузовом).
- Если система не будет использоваться в течение длительного времени, установите узел в заблокированное положение. Нажмите на рычаг блокировки.



Никогда не оставляйте буксировочный крюк в незаблокированном положении, если подсоединен прицеп (это может привести к травмам).

Уход

Поддерживайте чистоту буксировочного устройства. Периодически смазывайте подшипники, поверхности скольжения и запорные шарики смазкой без содержания смол или маслом; смазывайте замок графитом.



Перед паровой очисткой автомобиля снимайте буксировочный крюк и закрывайте его гнездо заглушкой.

Запишите номер ключа.

ВЕРХНИЙ БАГАЖНИК

Автомобили с 3-, 4- и 5-дверным кузовом

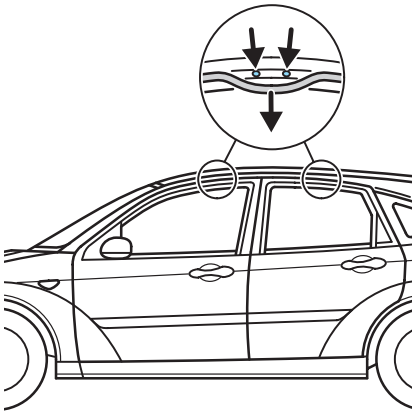

Отогните резиновую уплотнительную полосу на боковой части крыши для доступа к точкам крепления верхнего багажника, расположенным по центру над дверьми. (На автомобилях с 3-дверным кузовом задние точки крепления расположены рядом с задней дверью багажного отделения). Выверните винтовые заглушки.

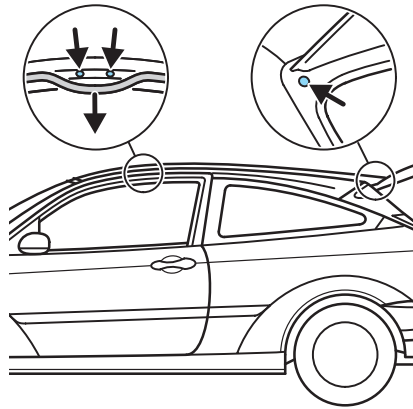

Снимая с автомобиля верхний багажник, вставьте заглушки обратно в отверстия для крепления верхнего багажника.

Автомобили с кузовом “Универсал” со встроенными продольными релингами крыши.

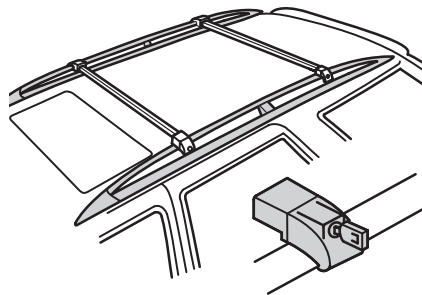

Продольные несущие элементы спроектированы таким образом, что на них можно устанавливать кронштейны (для перевозки велосипедов, лыж и т.д.), входящие в ассортимент фирменных аксессуаров компании Ford.

Вождение

Максимально допустимая нагрузка на верхний багажник составляет 100 кг.

Груз следует **равномерно распределить** на поперечных и/или на боковых несущих элементах. Никогда не помещайте любые предметы непосредственно на поверхность крыши.

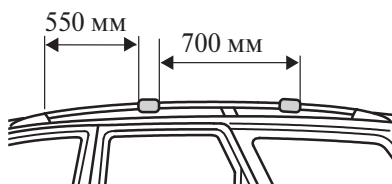

Примечание: Вы можете приобрести у обслуживающего вас дилера компании Ford фиксируемые поперечные несущие элементы, входящие в ассортимент фирменных аксессуаров компании Ford.

Следите за тем, чтобы поперечные несущие элементы не перекрывали заднюю часть вентиляционного люка, ограничивая действие подъемного механизма.

Для уменьшения шума встречного потока воздуха поперечные несущие элементы можно закрепить на расстоянии 30 см один от другого или снять полностью, если они не используются.

ТОРМОЗНАЯ СИСТЕМА

Двухконтурная тормозная система

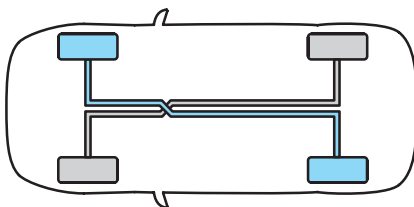

Ваш автомобиль оснащен двухконтурной диагональной тормозной системой. Если один из тормозных контуров выходит из строя, другой продолжает работать.



Если тормозной контур выйдет из строя, то при нажатии на педаль тормоза будет появляться ощущение мягкости. В этом случае вам придется прикладывать большее усилие к педали тормоза и учитывать увеличение тормозного пути. Немедленно проверьте тормозную систему на авторизованной сервисной станции Ford.

Дисковые тормозные механизмы

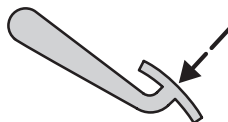

Попадание влаги в дисковые тормозные механизмы приводит к уменьшению эффективности торможения.

После посещения автомобильной мойки слегка нажмите на педаль тормоза во время движения для удаления воды из тормозных механизмов.

Сигнализатор/индикатор тормозной системы



Сигнализатор/индикатор тормозной системы продолжает гореть, когда рычаг стояночного тормоза затянут.



Если он продолжает гореть после отпущания рычага стояночного тормоза или при движении, немедленно проверьте тормозную систему на авторизованной сервисной станции Ford.



Хотя система ABS обеспечивает оптимальную эффективность торможения, тормозной путь может колебаться в значительных пределах в зависимости от состояния дороги и условий движения. Система ABS не может устранить опасность, связанную с движением на очень близком расстоянии от движущегося впереди автомобиля, аквапланированием, чрезмерно высокой скоростью на поворотах или плохим качеством дорожного покрытия. Эксплуатация автомобиля на дорогах, не соответствующих ГОСТ, может привести к необходимости более частой замены элементов подвески.

Антиблокировочная тормозная система (ABS)

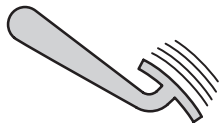

Система ABS работает только тогда, когда колеса находятся на грани блокировки. Ее работа ощущается по пульсации тормозной педали, и при этом управляемость автомобиля полностью сохраняется. **Не отпускайте педаль тормоза в процессе торможения.**

Вождение

СИСТЕМА КОНТРОЛЯ ТЯГОВОГО УСИЛИЯ (TCS)/СИСТЕМА ДИНАМИЧЕСКОЙ СТАБИЛИЗАЦИИ (ESP)

Система контроля тягового усилия



Дополнительный потенциал безопасности, обеспечиваемый системой контроля тягового усилия, не должен служить поводом к неоправданному риску при вождении автомобиля.

Принцип действия

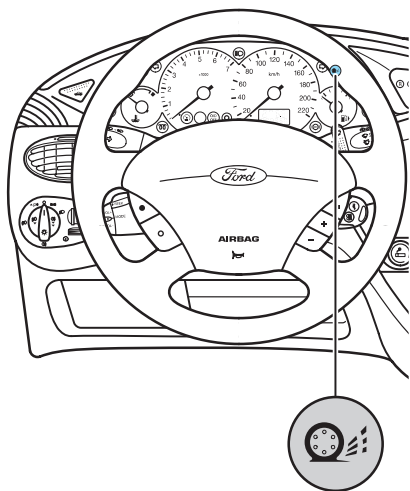

Световой сигнализатор систем
BTCS/TCS

Система контроля тягового усилия уменьшает пробуксовку ведущих колес.

Система может действовать при разгоне на скользкой дороге или мягком рыхлом грунте, либо при трогании с места во время движения на подъем.

Для описываемых версий автомобиля предусмотрены системы контроля тягового усилия двух различных типов.

Система контроля тягового усилия с воздействием на тормозную систему (BTCS)

(автомобили с двигателем Zetec-SE 1,4 л и дизельными двигателями)

Эта система сводит к минимуму пробуксовку колес для увеличения тягового усилия при пониженной скорости.

Система контроля тягового усилия (TCS)

(двигатели Zetec-SE 1,6 л, Zetec-E 1,8 л, Zetec-E 2,0 л и Duratec-ST 2,0 л)

Эта система контролирует пробуксовку колес на ведущем мосту, сочетая уменьшение крутящего момента двигателя и воздействие на тормозную систему (BTCS) для повышения устойчивости, управляемости и тягового усилия при любой скорости движения автомобиля.

Система динамической стабилизации (ESP)



Дополнительный потенциал безопасности, обеспечиваемый системой динамической стабилизации, не должен служить поводом к неоправданному риску при вождении автомобиля.

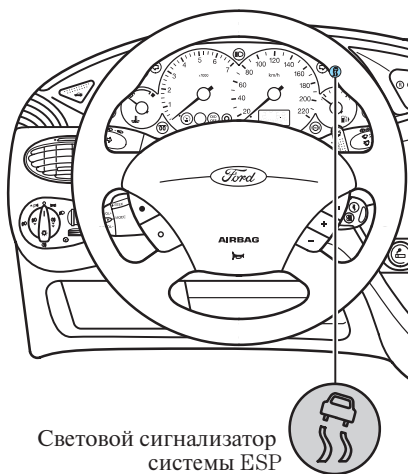

Световой сигнализатор системы ESP

Принцип действия

Система динамической стабилизации (ESP) помогает водителю поддерживать устойчивость и управляемость автомобиля. Эта система объединяет действие антиблокировочной системы тормозов (ABS) и системы контроля тягового усилия (TCS) и имеет функцию уменьшения отклонения автомобиля от заданного курса движения, что дополнительно повышает устойчивость автомобиля.

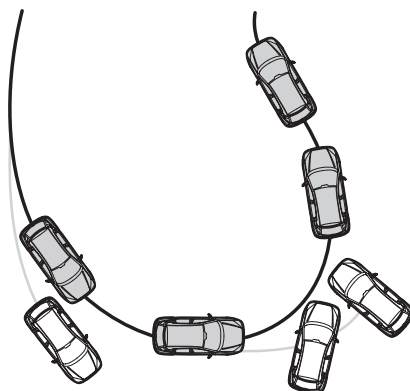

с системой ESP



без системы ESP

Система ESP непрерывно контролирует параметры движение автомобиля, сопоставляя их с командами водителя. Для этого предусмотрены дополнительные датчики, которые сопоставляют воздействие водителя на систему рулевого управления с фактическим перемещением автомобиля. Если система ESP выявляет расхождение, она изменяет усилие на каждом колесе для устранения такого состояния.

Вождение

Если возникает чрезмерный увод автомобиля влево или вправо, пробуксовка или соскальзывание вбок, система пытается скорректировать избыточное перемещение. Если автомобиль не реагирует правильным образом на воздействия, прикладываемые к рулевому колесу, система ESP пытается изменить параметры поворачиваемости автомобиля, чтобы они соответствовали желанию водителя.

Система ESP не действует при движении автомобиля задним ходом. Если включена передача заднего хода, системы ABS и TCS продолжают функционировать.

Вождение автомобиля, оснащенного системами TCS/ESP



Световой сигналizer систем BTCS/TCS



Световой сигналizer системы ESP

Во время движения сигналizer мигает при активации системы (за исключением системы BTCS).

Если сигналizer не загорается при включении зажигания или непрерывно горит во время движения, это указывает на неисправность системы. Если возникает неисправность, происходит отключение системы. Проверьте систему на авторизованной сервисной станции Ford.

Примечание: Если система отключена вручную нажатием на кнопку выключателя системы контроля тягового усилия (TCS)/системы динамической стабилизации (ESP), сигналizer загорается и продолжает гореть, пока не будет снова включена система или выключено зажигание.

Отключение системы контроля тягового усилия (TCS)/ системы динамической стабилизации (ESP)

При движении с установленными цепями противоскольжения или запасным колесом, или если вы выбираетесь из глубокого снега, рекомендуется выключить систему.

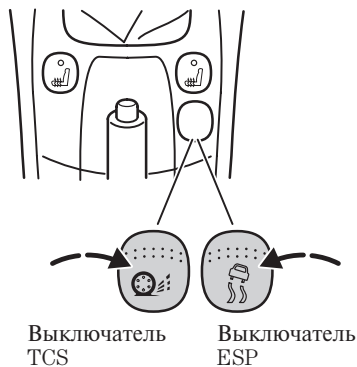

Систему можно отключить вручную, нажав на кнопку выключателя системы контроля тягового усилия (TCS)/системы динамической стабилизации (ESP).

Примечание: Отключение системы контроля тягового усилия с воздействием на систему тормозов (BTCS) невозможно.



Световой сигнализатор систем BTCS/TCS



Световой сигнализатор системы ESP

Если система отключена, непрерывно горит сигнализатор.

Активация системы происходит автоматически при каждом включении зажигания.

Более подробная информация приводится в разделах *Выключатель системы контроля тягового усилия (TCS)/системы динамической стабилизации (ESP)*, *Запасное колесо* и *Цепи противоскольжения*.

Вождение

УЛЬТРАЗВУКОВОЙ ДАТЧИК ОПРЕДЕЛЕНИЯ РАССТОЯНИЯ ПРИ ПАРКОВКЕ

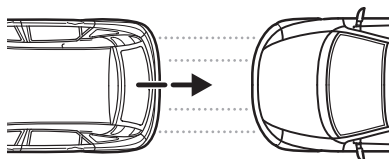

Система помощи при парковке состоит из ультразвуковых датчиков, установленных в заднем бампере, электронного блока управления и громкоговорителя. При движении задним ходом система измеряет расстояние до ближайшего препятствия и помогает водителю правильно оценить это расстояние при помощи звуковых сигналов.

! Датчики определения расстояния при парковке является дополнительной системой, которая ни в коем случае не освобождает водителя от необходимости быть предельно осторожным и внимательным при маневрах во время парковки. Некоторые объекты, близко расположенные (на расстоянии около 30 см) и находящиеся выше или ниже зоны регистрации датчиков, могут быть не распознаны системой и повредить автомобиль. Ультразвуковые волны, сильные осадки и/или другие условия, при которых происходит искаженное отражение волн, могут нарушить способность датчиков определять препятствия. Кроме того, не всегда обнаруживаются предметы, имеющие неблагоприятные поверхностные характеристики, которые поглощают ультразвуковые волны.

Система активируется автоматически после включения зажигания и включения передачи заднего хода. Короткий звуковой сигнал подтверждает готовность системы к работе.

Экстренные ситуации на дороге

КНОПКА АВАРИЙНОЙ СВЕТОВОЙ СИГНАЛИЗАЦИИ



Для того чтобы включить или выключить аварийную световую сигнализацию, нажмите на кнопку. Фонари аварийной световой сигнализации работают и при выключенном зажигании.

СИСТЕМА ЗАЩИТЫ ОТ ПЕРЕГРЕВА ДВИГАТЕЛЯ

В случае уменьшения интенсивности циркуляции охлаждающей жидкости двигателя эта функция позволяет в течение короткого времени продолжать движение без повреждения двигателя. Безопасное расстояние поездки зависит от температуры наружного воздуха, загрузки автомобиля и характера местности.

Принцип действия

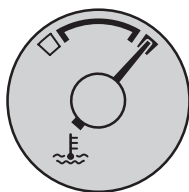

Если происходит перегрев двигателя, стрелка указателя температуры перемещается в красную зону и загорается многофункциональный сигнализатор автоматической коробки передач/системы охлаждения.

Если температура двигателя продолжает повышаться, система отключает подачу топлива в половину цилиндров двигателя. При этом отключенные цилиндры функционируют как воздушные насосы и способствуют охлаждению двигателя.

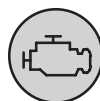

Когда это происходит, также загорается сигнализатор неисправности двигателя.

Автомобиль сохраняет способность к движению, но при этом ограничивается мощность двигателя и не работает система кондиционирования воздуха (при наличии).

Продолжение работы приводит к повышению температуры двигателя, в результате чего происходит полная остановка двигателя.



Перед этим в течение 30 секунд мигает многофункциональный сигнализатор автоматической коробки передач/системы охлаждения.



Остановите автомобиль на ближайшем безопасном участке дороги.

Экстренные ситуации на дороге

Если происходит активация режима защиты двигателя от перегрева:

- Как можно скорее остановите автомобиль.
- Немедленно заглушите двигатель во избежание значительных повреждений.
- Подождите, пока двигатель остынет.
- Проверьте уровень охлаждающей жидкости. Смотрите главу *Профилактика и уход*.
- Состояние автомобиля должно быть незамедлительно проверено на авторизованной сервисной станции Ford.

АВАРИЙНЫЙ ВЫКЛЮЧАТЕЛЬ ПОДАЧИ ТОПЛИВА

(автомобили с бензиновым двигателем)

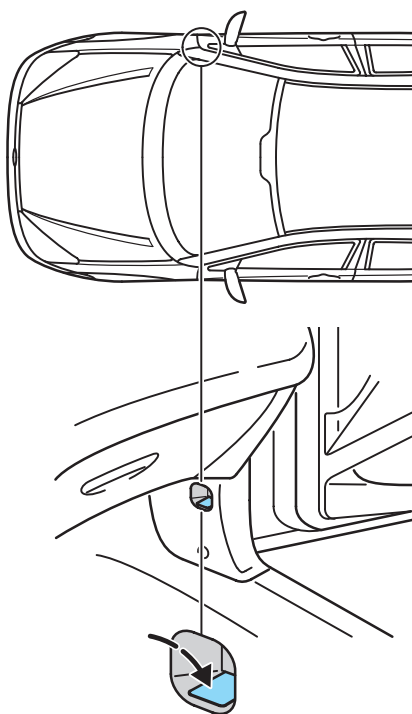

Подача топлива может быть автоматически отключена при аварии или в случае внезапного возникновения сильных вибраций (например столкновения во время маневров при парковке).

Выключатель расположен на боковой панели напротив правой двери. При срабатывании выключателя кнопка поднимается вверх.

Экстренные ситуации на дороге



Не возвращайте в исходное состояние аварийный выключатель подачи топлива, если присутствуют очевидные утечки или чувствуется запах вытекающего топлива.

Возвращение в исходное состояние выключателя

- Поверните ключ в замке зажигания в положение **0**.
- Проверьте топливную систему на наличие утечек.
- Если очевидные утечки топлива отсутствуют, верните в исходное состояние аварийный выключатель системы подачи топлива, нажав на кнопку выключателя (см. рисунок).
- Поверните ключ в замке зажигания в положение **II**. Через несколько секунд снова поверните ключ зажигания в положение **I**.
- Еще раз проверьте топливную систему на наличие утечек.

ЗАМЕНА ЛАМП

Перед заменой любой лампы обязательно выключайте приборы освещения и зажигание.

Не касайтесь руками стеклянной поверхности лампы. Используйте только лампы с ультрафиолетовыми фильтрами. Всегда заменяйте перегоревшие лампы лампами того же типа.

После замены лампы проверяйте правильность работы приборов освещения.



После замены лампы фары проверьте на сервисной станции правильность регулировки положения фар.



Замену ламп в фарах автомобилей, укомплектованных ксеноновыми фарами, должен выполнять обслуживающий вас дилер. Высокое напряжение создает риск получения травм.

Регулировка ксеноновых фар

Фары могут быть отрегулированы на сервисной станции для движения по дорогам с правосторонним и левосторонним движением.

Экстренные ситуации на дороге

Фары, габаритные фонари, передние указатели поворота

Откройте капот. На левой стороне для облегчения доступа к лампам снимите крышку аккумуляторной батареи.

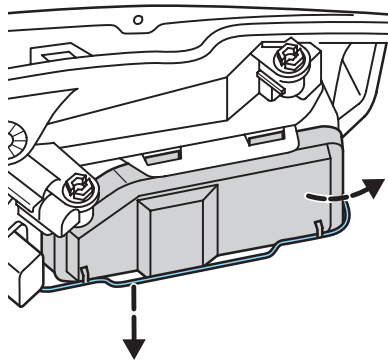

Освободите проволоочный фиксатор и снимите крышку. Устанавливая крышку, убедитесь, что язычки на крышке плотно зафиксированы в пазах, а проволоочный зажим правильно установлен в исходное положение.

Фары - ближний свет

Галогенная лампа H7 мощностью 55 Вт.

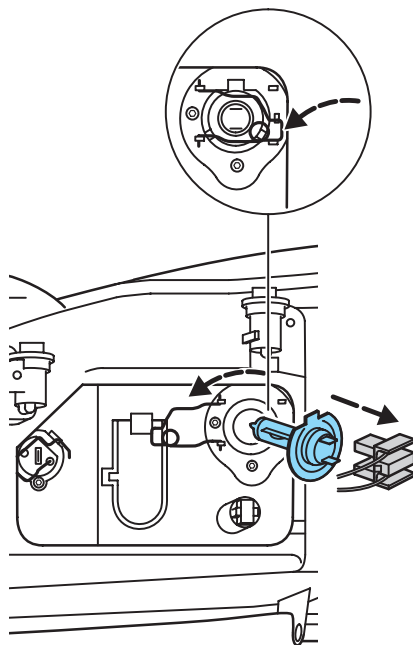

Отсоедините разъем жгута проводов, надавите на пружинный зажим и отверните его в сторону. Извлеките лампу наружу.

Установка выполняется в обратной последовательности.

Экстренные ситуации на дороге

Фары - дальний свет

Галогенная лампа Н1 мощностью 55 Вт.

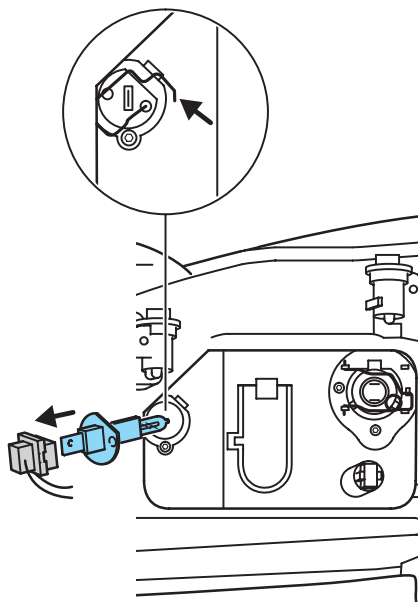

Отсоедините разъем жгута проводов, надавите на пружинный зажим и отверните его в сторону. С левой стороны лампа поворачивается на 180°. Извлеките лампу наружу.

Установка выполняется в обратной последовательности.

Габаритные фонари

Лампа с клиновидным цоколем мощностью 5 Вт.

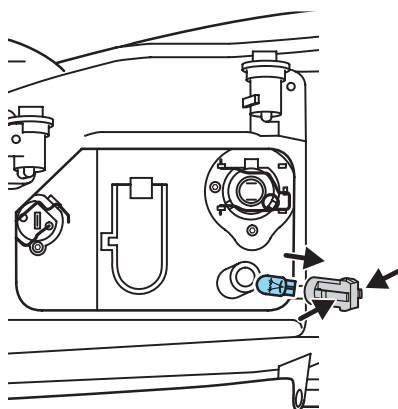

Сожмите зажимы с любой стороны патрона лампы и извлеките патрон наружу. Осторожно извлеките лампу из патрона.

Установка выполняется в обратной последовательности. Зажимы должны находиться в горизонтальном положении.

Экстренные ситуации на дороге

Передний фонарь указателя поворота

Сферическая лампа мощностью 21 Вт.

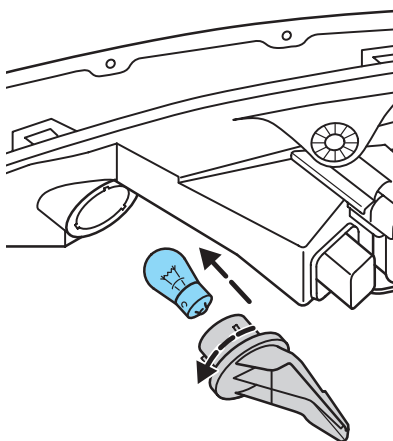

Поверните на 30° против часовой стрелки и извлеките наружу патрон лампы. Осторожно поверните влево и извлеките наружу лампу.

Установка выполняется в обратной последовательности.

Передние противотуманные фары

Галогенная лампа H11 мощностью 55 Вт.

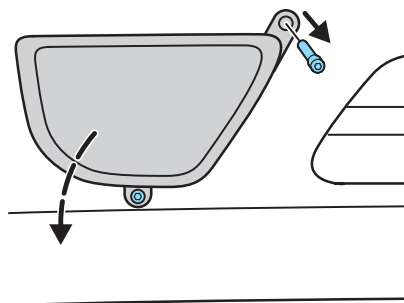

Открепите рамку противотуманной фары.

Ослабьте винт с крестообразной головкой и извлеките модуль лампы наружу.

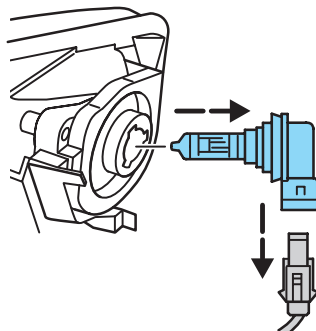

Поверните на четверть оборота против часовой стрелки и извлеките наружу лампу в сборе.

Лампа и корпус фонаря - это цельный герметичный блок, который требуется заменять единым узлом.

Установка выполняется в обратной последовательности.

Экстренные ситуации на дороге

Передние противотуманные фары (версия ST170)

Галогенная лампа НЗ мощностью 55 Вт.

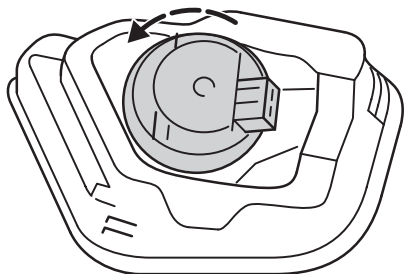

Для того чтобы снять крышку, поверните ее против часовой стрелки.

Если необходимо, открепите клеммы для многожильных проводов, чтобы полностью снять крышку.

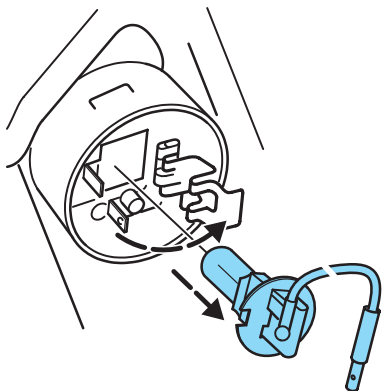

Нажмите на пружинный зажим вниз и в сторону, затем поднимите зажим вверх. Извлеките и замените лампу.

Установка выполняется в обратной последовательности.

Боковые повторители указателей поворота

Лампа с клиновидным цоколем мощностью 5 Вт.

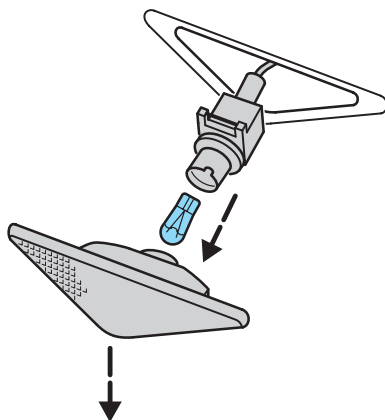

Сдвиньте блок фонаря вниз и выньте его наружу.

Обхватите патрон лампы, разверните против часовой стрелки и снимите корпус лампы. Извлеките лампу наружу.

Установка выполняется в обратной последовательности.

Экстренные ситуации на дороге

Задние фонари (автомобили с 3- и 5-дверным кузовом)

Задние фонари/стоп-сигналы и указатели поворота

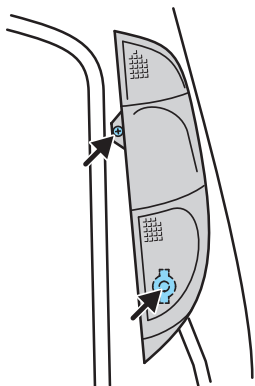

Откройте дверь багажного отделения. Изнутри багажного отделения отверните гайку, расположенную на крышке блока задних фонарей. Снимите болт и осторожно извлеките наружу корпус фонаря.

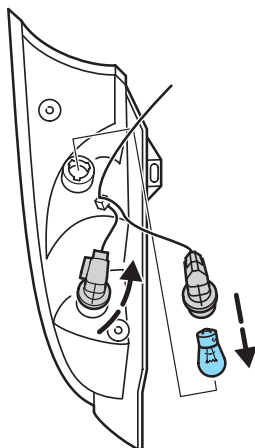

Разверните против часовой стрелки до упора и извлеките наружу патрон лампы.

Слегка вдавите лампу в патрон, поверните против часовой стрелки и извлеките лампу наружу.

Установка выполняется в обратной последовательности.

Экстренные ситуации на дороге

Фонари заднего хода и задние противотуманные фонари

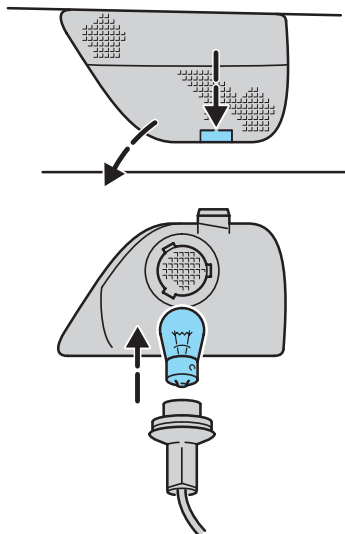

Оттяните зажим в задней части корпуса лампы и нажмите на корпус в направлении изнутри наружу. Отсоедините разъем электропроводки.

Разверните до упора против часовой стрелки и извлеките наружу патрон лампы.

Слегка вдавите лампу в патрон, поверните против часовой стрелки и извлеките лампу наружу.

Установка выполняется в обратной последовательности.

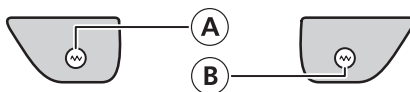

Ⓐ Задний противотуманный фонарь, 21 Вт

Ⓑ Фонарь заднего хода, 21 Вт

Задние фонари (автомобиль с 4-дверным кузовом)

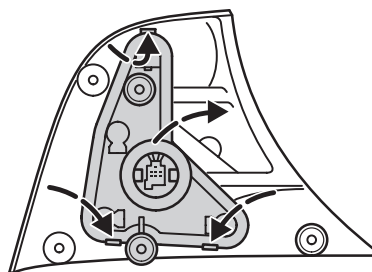

Изнутри багажного отделения отверните три барашковые гайки, расположенные на корпусе блока ламп. Аккуратно извлеките корпус блока ламп наружу.

Поднимите зажимы патрона лампы и отсоедините патрон от корпуса блока ламп.

Слегка вдавите лампу в патрон, поверните против часовой стрелки и извлеките лампу наружу.

Установка выполняется в обратной последовательности.

Экстренные ситуации на дороге

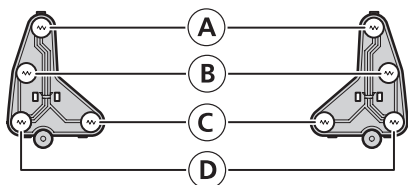

- А Задний фонарь/стоп-сигнал, 5/21 Вт
- В Указатель поворота, 21 Вт
- С Фонарь заднего хода, 21 Вт
- Д Задний противотуманный фонарь, 21 Вт

Фонари заднего хода (автомобиль с кузовом "Универсал")

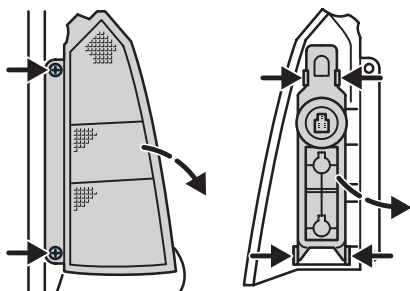

Откройте дверь багажного отделения и отверните болты. Аккуратно извлеките корпус блока ламп наружу.

Сожмите зажимы и отсоедините патрон от корпуса блока ламп.

Слегка вдавите лампу в патрон, поверните против часовой стрелки и извлеките лампу наружу.

Установка выполняется в обратной последовательности.

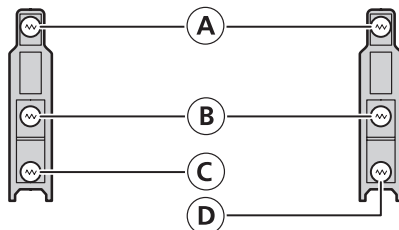

- А Задний фонарь/стоп-сигнал, 5/21 Вт
- В Указатель поворота, 21 Вт
- С Задний противотуманный фонарь, 21 Вт
- Д Фонарь заднего хода, 21 Вт

Лампа фонаря освещения гос. регистрационного знака

Пальчиковая лампа мощностью 5 Вт.

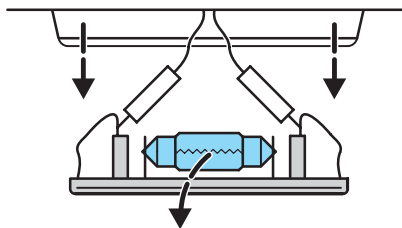

Вставьте плоскую отвертку в выемку и полностью извлеките блок фонаря наружу. Извлеките лампу наружу.

Установка выполняется в обратной последовательности.

Экстренные ситуации на дороге

Дополнительный центральный стоп-сигнал

Автомобили с 3-, 5-дверным кузовом и кузовом "Универсал"

Лампы с клиновидным цоколем мощностью 5 Вт (5 шт.).

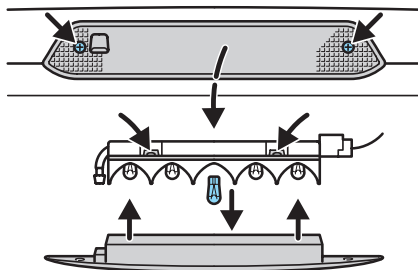

Отверните болты и снимите стеклянный плафон.

Открепите патрон лампы от отражателя. Извлеките лампу наружу.

Установка выполняется в обратной последовательности.

Автомобили с 4-дверным кузовом

Лампы с клиновидным цоколем мощностью 5 Вт (5 шт.).

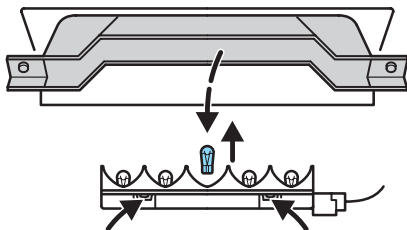

Откройте багажное отделение. При помощи отвертки снимите крепления напольного покрытия и элемент отделки с задней двери багажного отделения.

Открепите и отсоедините патрон лампы. Извлеките лампу наружу.

Установка выполняется в обратной последовательности.

Плафоны освещения салона

Пальчиковая лампа мощностью 10 Вт.

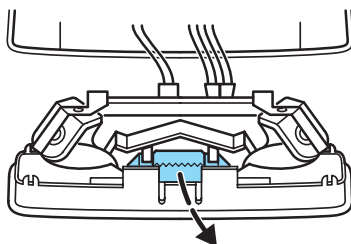

Выключите лампы освещения салона (среднее положение выключателя). Подденьте корпус плафона плоской отверткой со стороны, противоположной выключателю.

Передняя лампа: замените лампу.

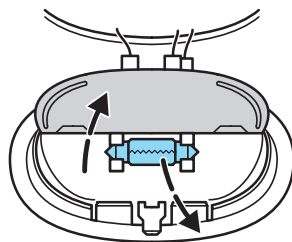

Задняя лампа: снимите отражатель и замените лампу.

Установите новую лампу, действуя в обратной последовательности.

Экстренные ситуации на дороге

Лампа освещения салона (опционная комплектация для версии ST170)

Пальчиковая лампа мощностью 10 Вт.

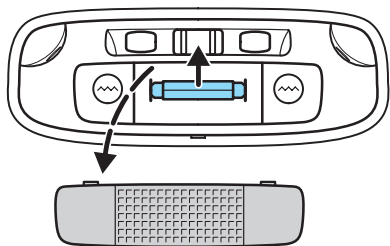

Эту лампу можно заменить, не снимая блок с панели потолка. Убедитесь в том, что выключатель освещения установлен в положение "OFF" (выключен).

Вставьте плоскую отвертку в выемку между корпусом блока и отражателем и осторожно открепите отражатель. Замените лампу.

Установка выполняется в обратной последовательности.

Лампы плафонов местного освещения

Лампа с клиновидным цоколем мощностью 5 Вт.

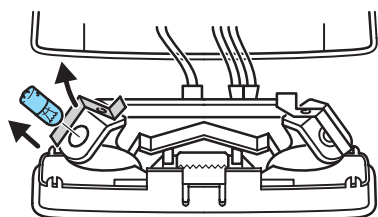

Лампы можно заменить, отжав контактную пластину.

Лампы плафонов местного освещения (опционная комплектация для версии ST170)

Лампа с клиновидным цоколем мощностью 6 Вт.

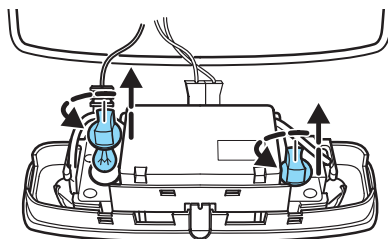

Осторожно открепите модуль лампы от окантовки на панели потолка, вставив плоскую отвертку в выемку, и освободите металлический пружинный зажим.

Разверните против часовой стрелки и снимите патрон лампы. Замените лампу.

Установка выполняется в обратной последовательности.

Экстренные ситуации на дороге

Лампы подсветки зеркал

Лампа с клиновидным цоколем мощностью 5 Вт.

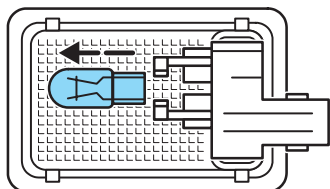

Открепите модуль лампы при помощи плоской отвертки. Снимите и замените лампу. Сначала вставьте модуль лампы обратно в ту секцию окантовки, которая расположена напротив выключателя.

Лампа плафона освещения багажного отделения

Лампа с клиновидным цоколем мощностью 5 Вт.

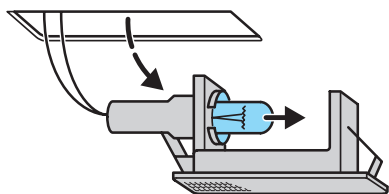

Осторожно извлеките корпус плафона из фиксатора при помощи плоской отвертки и извлеките наружу лампу.

Установка выполняется в обратной последовательности.

Экстренные ситуации на дороге

ПЛАВКИЕ ПРЕДОХРАНИТЕЛИ



Выключите зажигание и все электрооборудование, прежде чем заменять плавкий предохранитель.

Всегда заменяйте перегоревший предохранитель новым предохранителем, имеющим такие же номинальные характеристики.

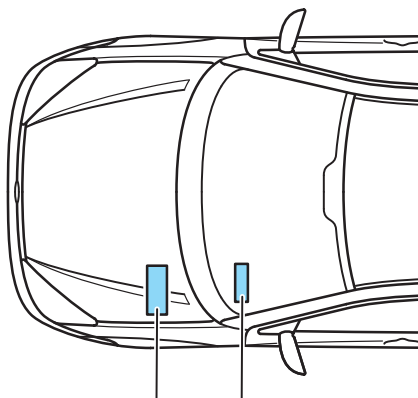

Дополнительный блок плавких предохранителей

Центральный блок плавких предохранителей



Внесение любых несанкционированных изменений в электрическую или топливную систему автомобиля может поставить под угрозу безопасность автомобиля, создать риск возгорания или привести к повреждению двигателя. Любые работы, связанные с этими системами или с заменой реле или плавких предохранителей "макси", должны выполняться на авторизованной сервисной станции Ford.

Дополнительный блок плавких предохранителей

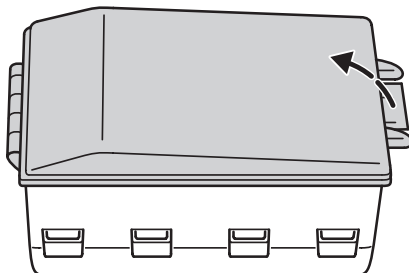

Дополнительный блок плавких предохранителей расположен в левой части моторного отделения.

Для проверки или замены плавкого предохранителя снимите крышку блока плавких предохранителей, освободив зажим и подняв крышку вверх.

Замена плавкого предохранителя



Пинцет для снятия предохранителей находится в крышке дополнительного блока плавких предохранителей.

Экстренные ситуации на дороге

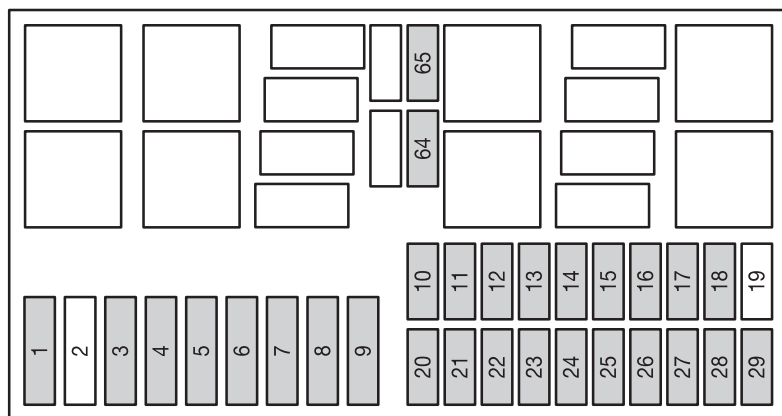

Плавкие предохранители, расположенные в дополнительном блоке плавких предохранителей (в моторном отделении)

Предохранитель	Ток (Ампер)	Цвет	Предохраняемые цепи
1 ¹	40	оранжевый	Основная подача электроэнергии в электрическую систему автомобиля
2	–	–	Не используется
3	40	оранжевый	Свечи подогрева, отопитель 2
4 ¹	50	красный	Электрообогрев ветрового стекла
5 ¹	60	синий	Свечи предпускового подогрева дизельного двигателя
6 ¹	30	зеленый	Вентилятор охлаждения двигателя (кондиционера воздуха)
7 ¹	40	оранжевый	Основная подача электроэнергии в электрическую систему автомобиля
8 ¹	30	зеленый	Зажигание
9 ¹	20	желтый	Система управления двигателем
10	1	черный	Датчик напряжения аккумуляторной батареи
11	30	зеленый	Насос системы ABS
12	15	синий	Топливный насос, насос высокого давления топливной системы дизельного двигателя
13	30	зеленый	Система омывания фар
14	10	красный	Фонари дневного света (стояночные фонари)
15	10	красный	Электромагнит муфты кондиционера воздуха
16	15	синий	Ближний свет фар, левая сторона
17	15	синий	Ближний свет фар, правая сторона

¹ Замена этих плавких предохранителей требует специальных знаний.

Экстренные ситуации на дороге

Плавкие предохранители, расположенные в дополнительном блоке плавких предохранителей (в моторном отделении)			
Предохранитель	Ток (Ампер)	Цвет	Предохраняемые цепи
18	10	красный	Датчик H02S (каталитический нейтрализатор)
19	—	—	Не используется
20	10	красный	Система управления двигателем
21	20	желтый	Клапаны системы ABS
22	20	желтый	Фары/фонари дневного света (только фары ННД)
23	20	желтый	Отопитель, работающий на топливе (дизельный двигатель)
24	30	зеленый	Отопитель, использующий свечи накаливания 1, низкочастотный громкоговоритель (только на версии ST170)
25	15	синий	Фары/фонари дневного света (только обычные фары)
26	10	красный	Дальний свет фар, левая сторона
27	10	красный	Дальний свет фар, правая сторона
28	10	красный	Электробогрев ветрового стекла, отопитель, работающий на дизельном топливе, дизельный двигатель
29	30	зеленый	Вентилятор охлаждения двигателя (кондиционера воздуха)
64	30	зеленый	Электродвигатель вентилятора отопителя
65	30	зеленый	Вентилятор охлаждения двигателя

1 Замена этих плавких предохранителей требует специальных знаний.

Экстренные ситуации на дороге

Центральный блок плавких предохранителей

Центральный блок плавких предохранителей расположен под панелью приборов слева.

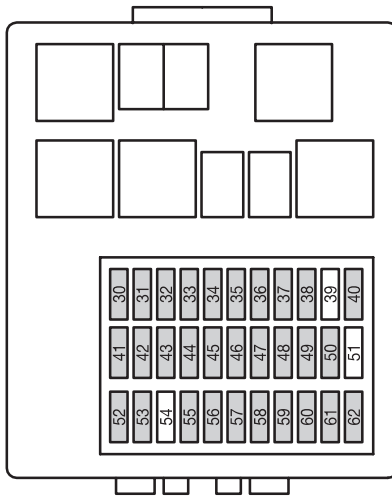
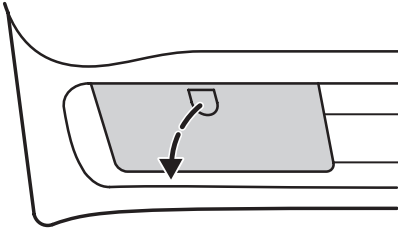

Экстренные ситуации на дороге

Центральный блок плавких предохранителей			
Предохранитель	Ток (Ампер)	Цвет	Предохраняемые цепи
30	10	красный	Комбинированный выключатель освещения
31	15	синий	Автомобильная магнитола
32	15	синий	Указатель поворота (GEM)
33	20	желтый	Звуковой сигнал, электропривод регулировки сиденья
34	20	желтый	Электропривод вентиляционного люка
35	7,5	коричневый	Плафоны освещения салона, электропривод зеркал
36	7,5	коричневый	Электронные модули, панель приборов
37	25	белый	Электропривод стеклоподъемников, система централизованного полного закрывания (левая сторона)
38	25	белый	Электропривод стеклоподъемников, система централизованного полного закрывания (правая сторона)
39	—	—	Не используется
40	10	красный	Фонарь заднего хода
41	7,5	коричневый	Автомобильная магнитола (дополнительно)
42	15	синий	Фонари стоп-сигналов
43	15	синий	Электропривод стеклоподъемников, очиститель заднего стекла
44	20	желтый	Передние и задние противотуманные фары/фонари
45	7,5	коричневый	Кондиционер воздуха, режим рециркуляции воздуха
46	7,5	коричневый	Модуль системы ABS
47	15	синий	Прикуриватель, центральное гнездо питания
48	10	красный	Разъем канала передачи данных
49	25	белый	Электрообогрев заднего стекла
50	7,5	коричневый	Электрообогрев зеркал

Экстренные ситуации на дороге

Центральный блок плавких предохранителей			
Предохранитель	Ток (Ампер)	Цвет	Предохраняемые цепи
51	–	–	Не используется
52	15	синий	Электрообогрев передних сидений
53	10	красный	Фонарь заднего хода, электрообогрев жиклеров стеклоомывателей
54	–	–	Не используется
55	25	белый	Электропривод передних стеклоподъемников
56	20	желтый	Очиститель ветрового стекла
57	7,5	коричневый	Габаритные фонари, правая сторона
58	7,5	коричневый	Габаритные фонари, левая сторона
59	10	красный	Комбинированный выключатель освещения
60	7,5	коричневый	Модуль подушек безопасности
61	7,5	коричневый	Электронные модули, панель приборов
62	7,5	коричневый	Фонари освещения гос. регистрационного знака
63	20	желтый	Система централизованного запираания (на задней стороне блока плавких предохранителей)

Экстренные ситуации на дороге

ЗАМЕНА КОЛЕСА

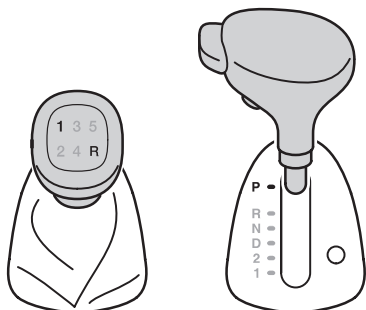
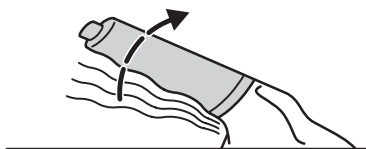

 Автомобильный домкрат допускается использовать только для замены колес. Запрещено работать под автомобилем, если он удерживается только домкратом.

 Если ваш автомобиль оснащен шинами, которые должны вращаться только в одном направлении, убедитесь, что стрелки на шинах правильно указывают направлении вращения, когда автомобиль движется вперед. Стрелки на обеих боковинах шин показывают направление вращения.

Если приходится устанавливать запасное колесо в такое положение, в котором направление стрелок противоположно направлению вращения, квалифицированный специалист должен как можно скорее переставить шину.

 • Припаркуйте автомобиль в таком месте, где вы можете заменить колесо безопасно для вас и не создавая помех для движущегося транспорта.

- Поставьте знак аварийной остановки.
- Убедитесь в том, что автомобиль стоит на ровной горизонтальной поверхности.
- При необходимости поставьте под соответствующее колесо автомобиля специальный упор.
- Поверните передние колеса прямо.
- Выключите зажигание, затяните рычаг стояночного тормоза и включите первую или заднюю передачу в коробке передач. Если автомобиль имеет автоматическую коробку передач, выберите положение **P** селектора.

Экстренные ситуации на дороге

Запасное колесо



Используйте колеса и шины только разрешенных размеров. Использование других размеров может привести к повреждению автомобиля и сделает недействительным Национальное разрешение типа автомобиля.



Если запасное колесо отличается от остальных колес, установленных на автомобиле, необходимо выполнять следующие правила:

- Не превышайте скорость 80 км/ч.
- Ограничьтесь поездками на минимально возможные расстояния.
- Не устанавливайте на автомобиль несколько запасных колес одновременно.
- Не устанавливайте на колеса этого типа цепи противоскольжения.
- Не пользуйтесь автоматической автомобильной мойкой.
- Автомобили с системой контроля тягового усилия (TCS)/ системой динамической стабилизации (ESP) могут проявлять некоторые необычные характеристики при движении. Выключите систему ESP. Более подробная информация приводится в разделе *Система контроля тягового усилия (TCS)/Система динамической стабилизации (ESP)*.

Запасное колесо находится под напольным покрытием в багажном отделении.

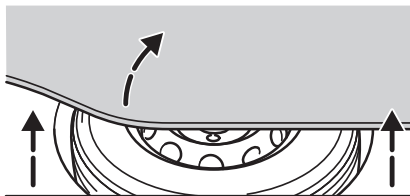

- Поднимите заднюю часть напольного покрытия багажного отделения и снимите напольное покрытие.

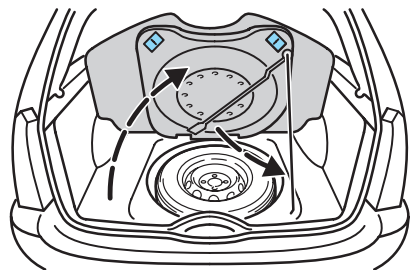

- На автомобиле с кузовом "Универсал" поверните блокирующие рукоятки в положение . Поднимите заднюю часть закрывающей пол панели, выньте из-под панели опорную стойку и закрепите стойку в фиксаторе, расположенном на полу.

Экстренные ситуации на дороге

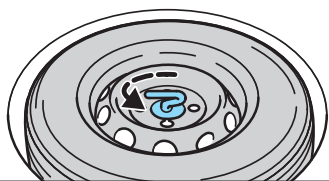

Автомобили с 3-, 4- и 5-дверным кузовом

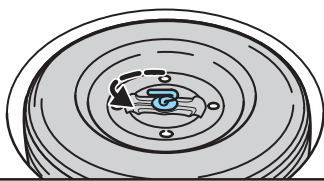

Автомобили с кузовом "Универсал"

Автомобильный домкрат

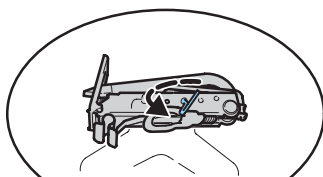

Автомобильный домкрат и монтажный ключ находятся в отсеке для запасного колеса. Выверните болт крепления, повернув его против часовой стрелки, и снимите домкрат вместе с монтажным ключом.

Упор для колеса (автомобиль с кузовом "Универсал" с повышенной грузоподъемностью)

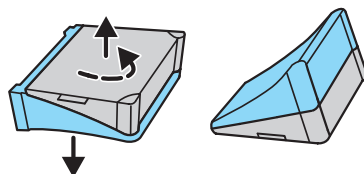

Потяните две половинки упора в разные стороны и разверните их на 180 градусов.

При замене колеса всегда закрепляйте диагонально противоположное колесо при помощи подходящего предмета или упора для колеса.

- Полностью отверните болт, поворачивая его против часовой стрелки.
- Выньте запасное колесо наружу.
- Выньте домкрат (и упор для колеса, если он имеется), расположенный под запасным колесом.
- Установите поврежденное колесо, действуя в обратной последовательности.
- На автомобиле с кузовом "Универсал" вставьте блокировочные ручки, расположенные в коврик багажника, в скобы, находящиеся в полу, и поверните их в положение .

Экстренные ситуации на дороге

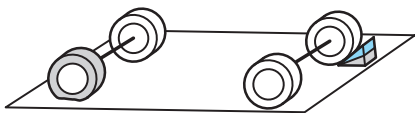

- Поднимая при помощи домкрата **переднюю часть** автомобиля, стоящего на **ровной горизонтальной поверхности**, установите упор для колеса между поверхностью земли и шиной диагонально противоположного **заднего колеса** таким образом, чтобы упор находился под **задней частью** колеса.

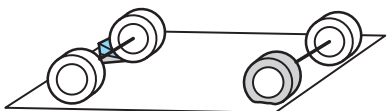

- Поднимая при помощи домкрата **заднюю часть** автомобиля, стоящего на **ровной горизонтальной поверхности**, установите упор для колеса между поверхностью земли и шиной диагонально противоположного **переднего колеса** таким образом, чтобы упор находился под **передней частью** колеса.

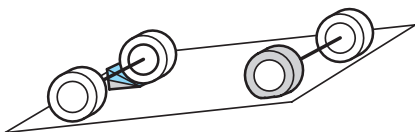

- Если парковка автомобиля на **наклонной плоскости** неизбежна, установите упор для колеса между поверхностью земли и шиной диагонально противоположного колеса таким образом, чтобы упор был установлен под той частью колеса, **которая находится ниже**.

Точки установки домкрата

Домкрат допускается устанавливать только в указанных ниже точках.

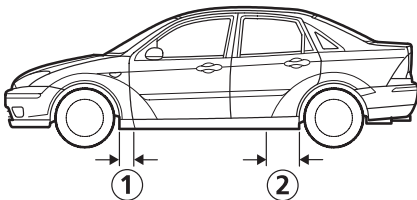

Передние точки для крепления домкрата расположены на расстоянии 15 см от переднего края порога ①.

Задние точки для крепления домкрата расположены на расстоянии 38 см от заднего края порога ②.

Дополнительные точки установки домкрата

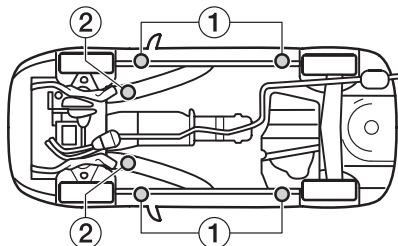

Точки ① и ② могут быть использованы для подъемных тележек, подъемников сервисных станций и подъемных столов.

Установка домкрата в других точках может привести к значительным повреждениям кузова, рулевого управления, подвески, двигателя, тормозной системы и топливопроводов.

Экстренные ситуации на дороге

Снятие колеса

- Поверните передние колеса прямо.
- Выключите зажигание.
- Затяните рычаг стояночного тормоза и включите первую передачу или передачу заднего хода. Если автомобиль оснащен автоматической коробкой передач, выберите положение **P**.
- Пассажиры должны покинуть автомобиль.
- Если необходимо, закрепите колеса при помощи подходящих упоров во избежание соскальзывания или отката автомобиля.

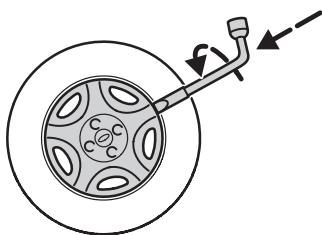

Стандартный вариант

- Вставьте плоский конец монтажного ключа между колесным диском и декоративным колпаком и осторожно раскачайте, чтобы снять декоративный колпак.

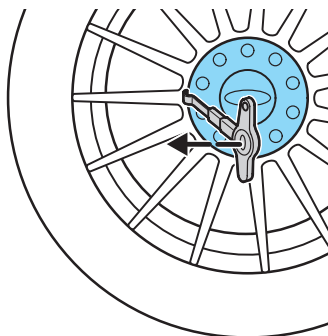

Версия ST170

- На версии ST170 используйте специальный инструмент, входящий в комплектацию автомобиля, чтобы открепить от колесного диска декоративный колпак в нескольких точках по его окружности.

Экстренные ситуации на дороге

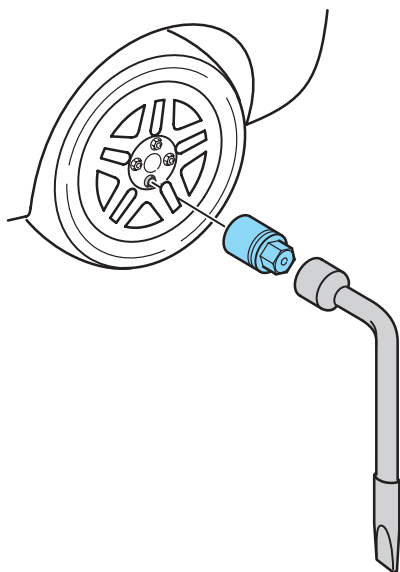

- Вставьте переходную головку для гайки-”секретки” в гайку-”секретку” (если она имеется).
- Ослабьте гайки колеса.
- Установите домкрат таким образом, чтобы его опорная поверхность полностью находилась на твердой земле.



Домкрат должен находиться в вертикальном положении относительно точки его установки.

- Поднимайте автомобиль домкратом до тех пор, пока колесо не приподнимется над землей.
- Отверните и снимите гайки колеса, снимите колесо.

В случае потери можно получить новые переходные головки и колесные гайки-”секретки”, предъявив сертификат со справочным номером (если они установлены на автомобиле).

Установка колеса



Колеса с легкосплавными дисками **запрещается** закреплять при помощи гаек, предназначенных для колес со стальными дисками.

- Насадите колесо на шпильки крепления колеса. Установите гайки колеса и затяните их по часовой стрелке. Проследите за тем, чтобы конусообразный конец гайки был обращен в сторону колеса.

Гайки, предназначенные для колес с легкосплавными дисками, также можно использовать для крепления запасного колеса со стальным диском.

- Опустите автомобиль и снимите домкрат.
- Вставьте переходную головку для гайки-”секретки” в гайку-”секретку” (если она установлена).

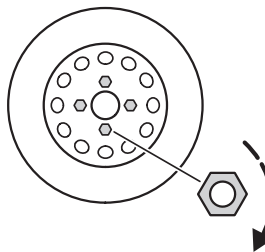

- Работая перекрестным способом, полностью затяните гайки колеса.

Экстренные ситуации на дороге

- Установите декоративный колпак, надавив на него ладонью.
- Положите переходную головку для гаек-”секреток” и колесный ключ в скрытое от посторонних место.
- Уложите домкрат и снятое колесо в обратной последовательности.

Как можно скорее проверьте момент затяжки гаек крепления колес и давление воздуха в шинах.

АККУМУЛЯТОРНАЯ БАТАРЕЯ

Обслуживание

Аккумуляторная батарея практически не нуждается в обслуживании. Уровень электролита проверяется при проведении обычного профилактического обслуживания.

Снятие и установка

Если аккумуляторная батарея была отсоединена, автомобиль может проявлять некоторые необычные характеристики вождения на протяжении примерно 8 км после подсоединения аккумуляторной батареи, поскольку в это время система управления двигателем производит автоматическую настройку своих элементов.

Процедура запуска двигателя с помощью соединительных кабелей

Соединяйте только аккумуляторные батареи с одинаковым номинальным напряжением (12 В). Пользуйтесь соединительными кабелями соответствующего сечения с изолированными зажимами. Не отсоединяйте аккумуляторную батарею от электрической системы автомобиля.

Экстренные ситуации на дороге

Подсоединение кабелей

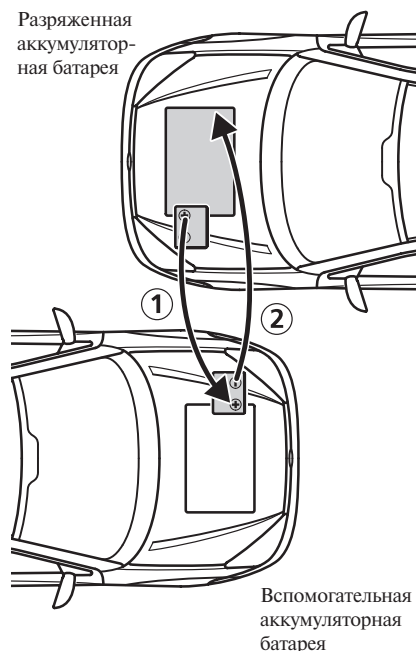

- Установите автомобили таким образом, чтобы они не соприкасались.
- Заглушите двигатель и выключите все электрооборудование.
- Подсоедините "положительный" (+) вывод разряженной аккумуляторной батареи к "положительному" (+) выводу вспомогательной аккумуляторной батареи.

- подсоедините один конец второго кабеля к "отрицательному" (-) выводу вспомогательной аккумуляторной батареи и другой конец - как можно дальше от аккумуляторной батареи к блоку цилиндров или опоре двигателя, который должен быть зашпунен. **Не подсоединяйте кабель к "отрицательному" (-) выводу разряженной аккумуляторной батареи.**

- Убедитесь в том, что соединительные кабели не соприкасаются с движущимися элементами двигателя.

Порядок запуска двигателя

- Запустите двигатель автомобиля с вспомогательной аккумуляторной батареей с умеренно высокой частотой вращения.
- Запустите двигатель автомобиля с разряженной аккумуляторной батареей.
- Перед отсоединением кабелей оставьте оба автомобиля с работающими двигателями еще на три минуты.
- Отсоедините кабели в обратной последовательности.



Не отсоединяйте кабели при включенных фарах. Пиковое напряжение может вызвать перегорание ламп.

Экстренные ситуации на дороге

БУКСИРОВКА АВТОМОБИЛЯ

Вворачиваемая буксировочная петля хранится под ковриком в багажном отделении, и она **всегда** должна находиться в автомобиле.

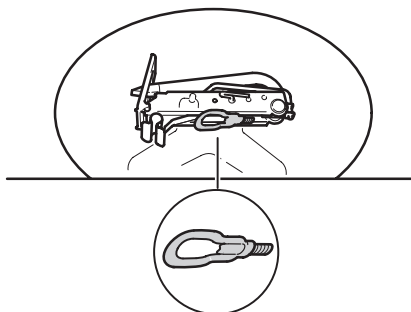

Автомобиль с 4-дверным кузовом, версия ST170 и автомобиль с 3-/5-дверным кузовом с узкоразмерным запасным колесом



Автомобили с кузовом “Универсал”

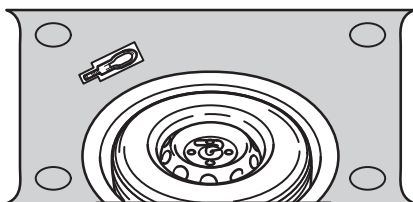

3-/5-дверный вариант

! Буксировочная петля имеет **левую резьбу**. Устанавливая петлю, ввинчивайте ее **против часовой стрелки**. Воспользовавшись монтажным ключом, убедитесь в том, что буксировочная петля затянута до упора.

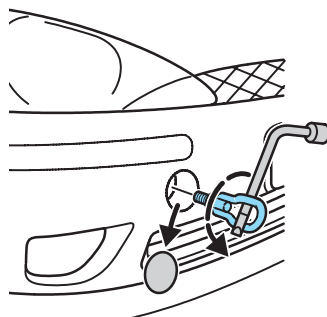

При помощи плоской отвертки снимите с бампера заглушку и установите буксировочную петлю.

Экстренные ситуации на дороге

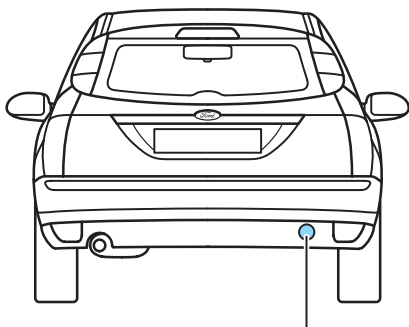

Место крепления задней буксировочной петли

При буксировке автомобиля начинайте движение медленно и плавно, избегая рывков буксирующего автомобиля.

Чрезмерное натяжение буксировочного троса может привести к повреждению автомобиля.



Ключ зажигания буксируемого автомобиля в процессе буксировки должен быть установлен в положение II, чтобы рулевое управление, фонари указателей поворота и стоп-сигналы находились в рабочем состоянии. Поскольку при выключенном двигателе вакуумный усилитель тормозов и рулевой гидроусилитель не работают, необходимо прикладывать больше усилий к педали тормоза и рулевому колесу. Учитывайте увеличение тормозного пути и требуемого усилия, прикладываемого к рулевому колесу.

Запуск двигателя автомобиля, оснащенного механической коробкой передач, буксировкой или толканием



Во избежание повреждения каталитического нейтрализатора **недопустимо** запускать двигатель буксировкой или толканием, если он прогрет до **рабочей температуры**. Пользуйтесь соединительными кабелями и аккумуляторной батареей другого автомобиля.

Холодный двигатель может быть запущен посредством буксировки или толкания автомобиля.

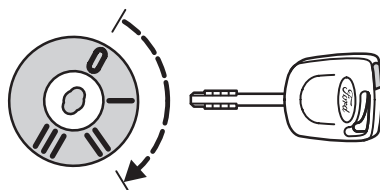

- Поверните ключ зажигания в положение II.
- Нажмите на педаль акселератора.
- Выжмите педаль сцепления и включите третью передачу.
- В процессе буксировки или толкания медленно отпустите педаль сцепления.

При запуске холодного дизельного двигателя буксировкой или толканием могут возникнуть трудности, поскольку система предпускового подогрева не включается, если аккумуляторная батарея разряжена.

Экстренные ситуации на дороге

Буксировка автомобилей с автоматической коробкой передач

При буксировке автомобиля, оснащенного автоматической коробкой передач, рычаг селектора должен находиться в положении **N** (“нейтраль”).



Ни при каких обстоятельствах не допускается буксировать автомобиль, оснащенный автоматической коробкой передач, со скоростью более 50 км/ч или на расстояние более 50 км.



Никогда не буксируйте автомобиль, развернутый против направления движения, с вращающимися ведущими колесами. Несоблюдение этого правила может привести к повреждению автоматической коробки передач.

Двигатель автомобиля, оснащенного автоматической коробкой передач, невозможно запускать буксировкой или толканием. Используйте соединительные кабели.

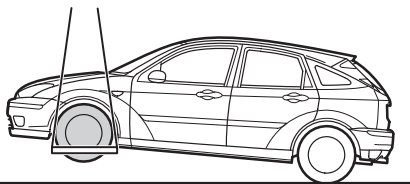

Если необходимо отбуксировать автомобиль на большее расстояние, его ведущие колеса должны быть подняты так, чтобы они не соприкасались с землей. Буксируемый автомобиль должен быть развернут по направлению движения.

Экстренные ситуации на дороге

Рычаг аварийного отключения положения парковки (автомобили с автоматической коробкой передач)

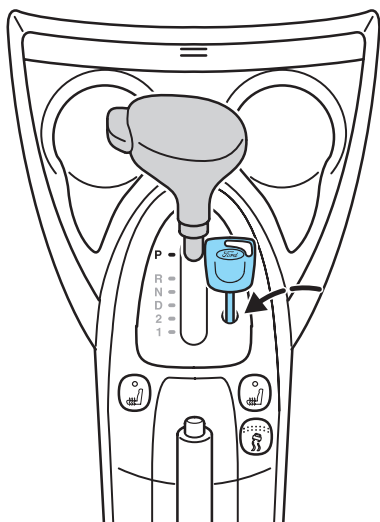

Ключом (или предметом сходной формы) протолкните рычаг блокировки в отверстие, расположенное под крышкой, и одновременно с этим переместите рычаг селектора режимов из положения **P**.



Если положение **P** будет выбрано снова, описанная процедура должна быть повторена.

Механический рычаг аварийного отключения предусмотрен для обеспечения возможности переместить рычаг селектора из положения парковки **P** в случае разряда аккумуляторной батареи или неполадок в системе электрооборудования.

При помощи плоской отвертки (или предмета сходной формы) снимите крышку, расположенную на центральной консоли, рядом с рычагом селектора .

Профилактика и уход

ОБСЛУЖИВАНИЕ

- Регулярно проверяйте уровень и доливайте рабочие жидкости.
- Проверяйте давление воздуха в шинах.
- Проверяйте правильность работы тормозной системы и приборов освещения.
- Проверяйте работу световых сигнализаторов и индикаторов.



Электронная система зажигания работает под высоким напряжением. Никогда не дотрагивайтесь до элементов этой системы при работающем двигателе или включенном зажигании.



Перед проведением работ в моторном отделении всегда выключайте зажигание. При некоторых условиях вентилятор системы охлаждения может продолжать работать в течение нескольких минут после остановки двигателя. Это является нормальным явлением.

Будьте осторожны, чтобы пальцы или предметы одежды, такие как галстук или шарф, не попали под лопасти вращающегося вентилятора.

Таблица проверок

Ежедневная проверка:
<ul style="list-style-type: none">• Работоспособность всех приборов наружного и внутреннего освещения, а также проверка чистоты стекол фар и фонарей.
Проверки, выполняемые во время заправки топливом:
<ul style="list-style-type: none">• Уровень моторного масла.• Уровень тормозной жидкости.• Уровень рабочей жидкости стеклоомывателя.• Давление воздуха в шинах и состояние шин (только на холодных шинах).
Ежемесячная проверка:
<ul style="list-style-type: none">• Уровень охлаждающей жидкости (при холодном двигателе).• Узлы, трубопроводы, шланги и бачки (наличие утечек).• Уровень рабочей жидкости рулевого гидроусилителя• Работоспособность кондиционера воздуха• Действие стояночного тормоза.• Действие звукового сигнала.

Примечание: Необходимо включать кондиционер воздуха как минимум на 30 минут в течение месяца.

Профилактика и уход

Открытие капота

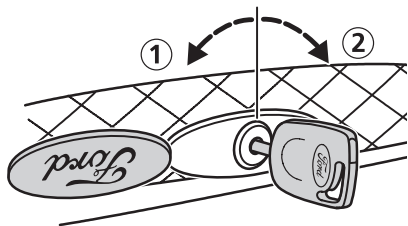

- Поверните влево эмблему компании Ford на решетке радиатора, вставьте ключ в замок и поверните его вначале против часовой стрелки ①. Немного поднимите капот и поверните ключ по часовой стрелке ②, чтобы открыть капот.



Чтобы не потерять и не сломать ключ, сразу после открытия капота выньте ключ из замка и верните эмблему компании Ford на место.

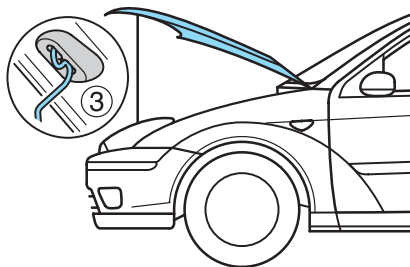

Чтобы закрыть капот, опустите его и дайте ему упасть на защелку с высоты 20-30 см.

Обязательно убедитесь в полной фиксации защелки капота.

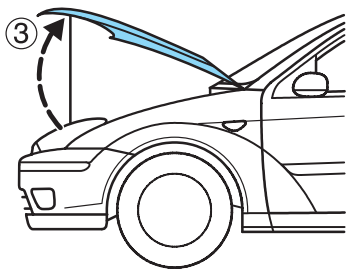

- Поднимите капот и закрепите его с помощью стойки ③, обеспечивающей надежность фиксации капота.

Профилактика и уход

Моторное отделение

Положе- ние	Описание	См. страницу
Ⓐ	Бачок рабочей жидкости рулевого гидроусилителя	154
Ⓑ	Крышка масляного фильтра двигателя ¹	152
Ⓒ	Бачок рабочей жидкости тормозной системы/сцепления	152
Ⓓ	Вспомогательный блок плавких предохранителей	127
Ⓔ	Фильтр очистки воздуха	Не требует обслуживания
Ⓕ	Бачок рабочей жидкости стеклоомывателя	154
Ⓖ	Аккумуляторная батарея	139-140
Ⓗ	Табличка с идентификационным номером автомобиля	158
Ⓘ	Масляный щуп двигателя ¹	151
Ⓙ	Бачок охлаждающей жидкости двигателя	153

¹ Для облегчения идентификации крышки заливных горловин и масляный щуп окрашены в яркие цвета.

**Zetec 1,4 л/
1,6 л-SE 16V**

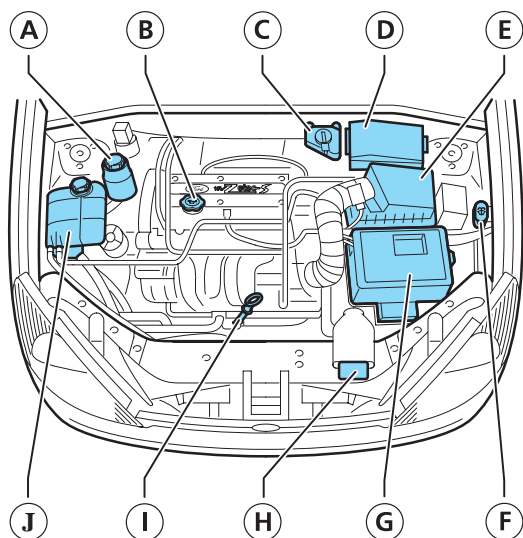

Профилактика и уход

Duratec- 8V 1,6 л

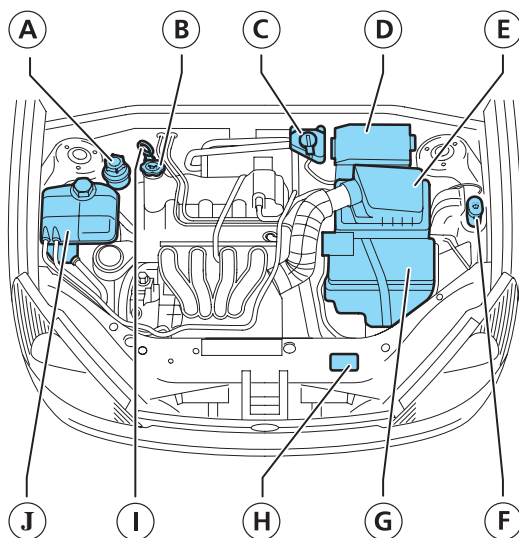

Zetec-E 1,8 л/2,0 л

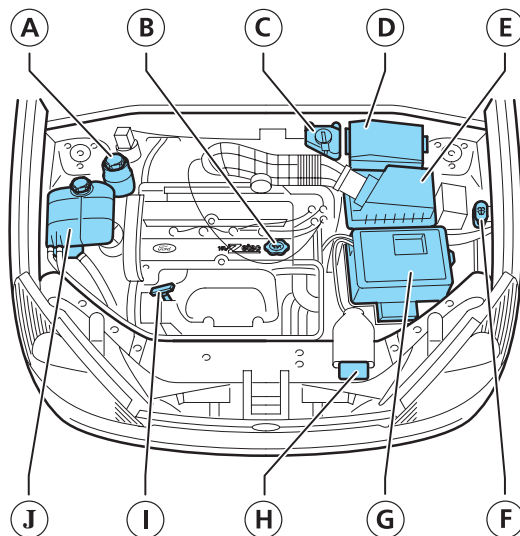

Профилактика и уход

Duratec-ST 2,0 л

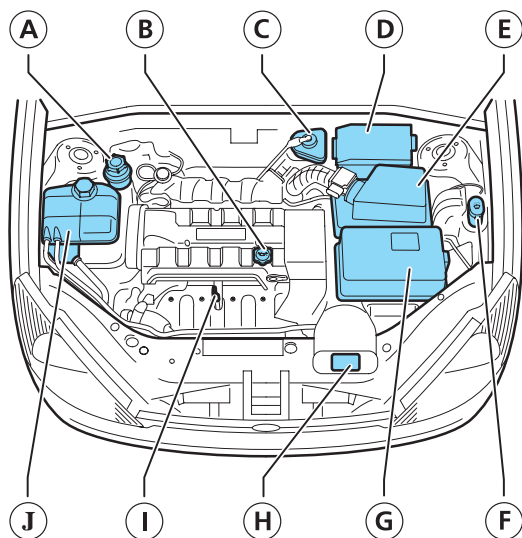

Endura 1,8 л - Турбодизель TDDi

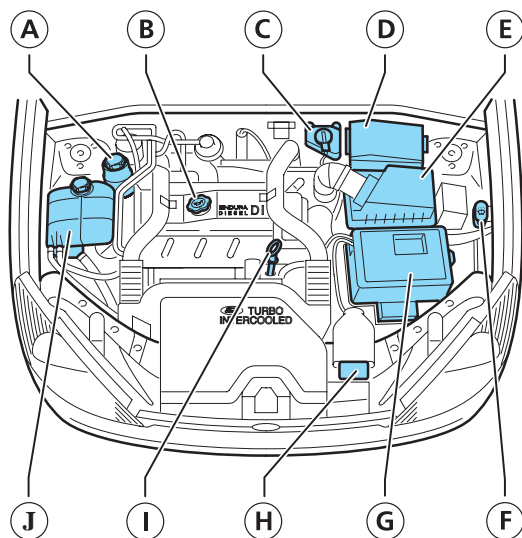

Профилактика и уход

Турбодизель DuraTorq-TDCi 1,8 л

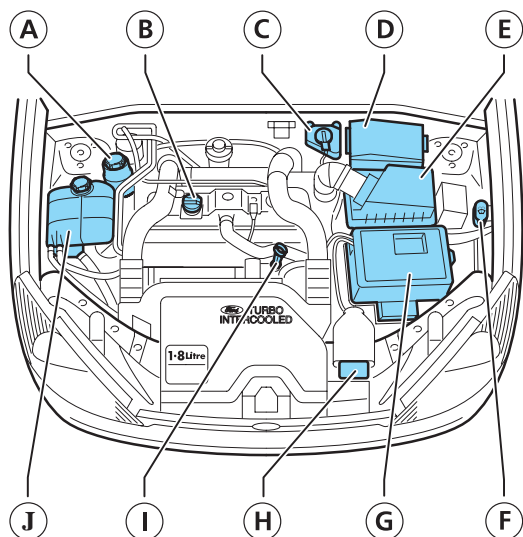

Профилактика и уход

Масляный щуп двигателя

Расход масла двигателем вашего автомобиля зависит от многих факторов. Новые двигатели достигают нормального расхода только примерно через 5000 км пробега. Дизельные двигатели и двигатели с повышенными эксплуатационными характеристиками расходуют немного больше масла. При высоких нагрузках двигатель также потребляет больше масла.

Убедитесь в том, что автомобиль стоит на ровной горизонтальной поверхности. Проверьте уровень моторного масла перед запуском двигателя. Если двигатель работал, остановите его и подождите несколько минут, чтобы масло стекло в поддон, прежде чем проверять его уровень. Выньте масляный щуп, оботрите его чистой неворсистой тканью, вставьте внутрь до упора и снова выньте наружу.

Если уровень масла находится между метками, доливать масло не требуется. Из-за теплового расширения уровень горячего моторного масла может быть на несколько миллиметров выше метки "MAX".

Если уровень масла находится на метке "MIN", долейте масло, используя только моторное масло, соответствующее спецификации компании Ford. Для того чтобы поднять уровень масляной пленки на щупе от метки "MIN" до метки "MAX", достаточно примерно 0,75 литра моторного масла (1,5 литра для дизельных двигателей).

Доливайте масло только до верхней метки ("MAX").

Более подробная информация приводится в главе *Технические характеристики и заправочные емкости*.

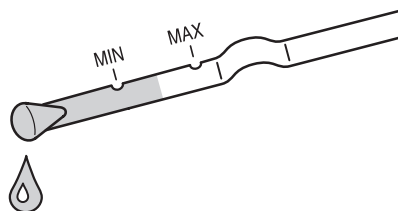

Двигатель Zetec-SE 16V 1,4 л/1,6 л

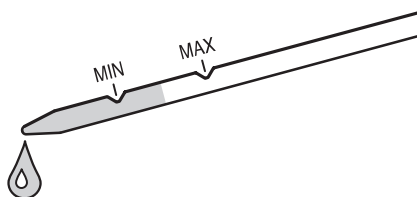

Двигатели Duratec-8V 1,6 л/
Zetec-E 1,8 л/2,0 л/
Duratec-ST 2,0 л

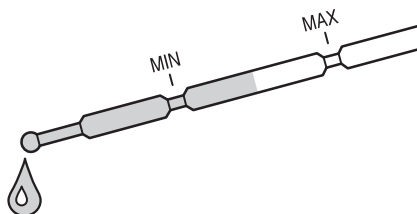

Турбодизель Endura-TDDi

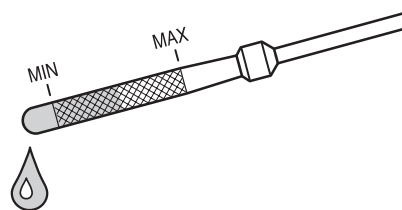

Турбодизель DuraTorq-TDCi

Профилактика и уход

Крышка масляного фильтра двигателя

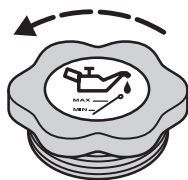

(резьбовая)

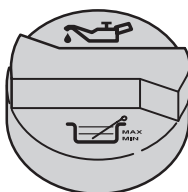

Только DuraTorq-TDCi 1,8 л
(затягивающаяся)

Крышка маслозаливной горловины двигателя имеет резьбовую или затягивающуюся посадку. Для того чтобы открыть крышку, поверните ее против часовой стрелки. Не открывайте крышку при работающем двигателе.



Не пользуйтесь масляными присадками или другими средствами для улучшения работы двигателя. В применении масляных присадок нет необходимости, причем в определенных случаях это может приводить к таким повреждениям двигателя, на которые не распространяется гарантия компании Ford.

Для того чтобы закрыть крышку, поверните ее по часовой стрелке до щелчка.

Бачок для рабочей жидкости тормозной системы/сцепления



Не допускайте попадания этой жидкости на кожу или в глаза. При контакте с тормозной жидкостью немедленно промойте пораженные участки обильным количеством воды и обратитесь к врачу.

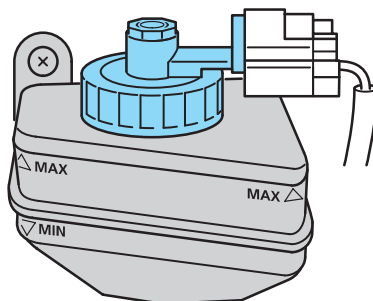

Тормозная система и гидропривод сцепления снабжаются рабочей жидкостью из одного бачка.

Уровень рабочей жидкости должен находиться между метками **“MIN”** и **“MAX”** на стенке бачка.



Если уровень опускается ниже метки **“MIN”**, загорается сигнализатор низкого уровня тормозной жидкости. См. раздел *Индикатор/сигнализатор тормозной системы* в главе *Панель приборов и панель управления*.

Профилактика и уход

Расширительный бачок охлаждающей жидкости

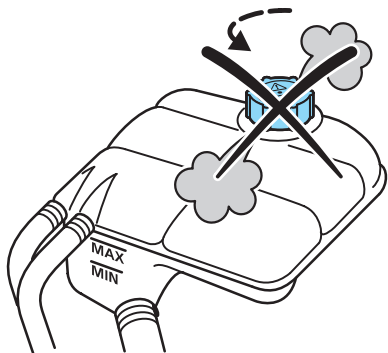

 **Никогда не снимайте крышку расширительного бачка охлаждающей жидкости при прогревом двигателя, поскольку это может привести к ожогам. Не запускайте двигатель до тех пор, пока проблема не будет устранена.**

Уровень охлаждающей жидкости виден через прозрачную стенку бачка. Когда двигатель холодный, уровень охлаждающей жидкости должен находиться между метками “MIN” и “MAX”. Горячая охлаждающая жидкость расширяется и, следовательно, может подниматься выше метки “MAX”.

Доливайте охлаждающую жидкость, только когда двигатель холодный. Если охлаждающую жидкость приходится доливать, когда двигатель прогрет, необходимо подождать 10 минут, чтобы дать двигателю остыть. Сначала следует отвернуть крышку на четверть оборота, чтобы сбросить давление. Немного подождав, полностью снимите крышку.

 При доливе охлаждающей жидкости соблюдайте особую осторожность. Избегайте проливания охлаждающей жидкости на любой участок двигателя.

Доливайте только охлаждающую жидкость, соответствующую спецификации компании Ford. Более подробная информация приводится в главе *Технические характеристики и заправочные емкости*.

Охлаждающая жидкость двигателя

 Не допускайте попадания этой жидкости на кожу или в глаза. При контакте с тормозной жидкостью немедленно промойте пораженные участки обильным количеством воды и обратитесь к врачу.

Профилактика и уход

Проверка уровня рабочей жидкости рулевого гидроусилителя

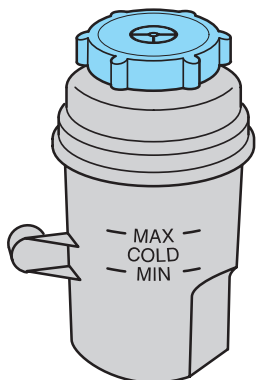

Когда двигатель холодный, уровень рабочей жидкости должен доходить до метки "MAX".

Если уровень рабочей жидкости опускается ниже отметки "MIN", долейте рабочую жидкость, соответствующую спецификации. Более подробная информация приводится в разделе *Рабочие жидкости автомобиля*.

Системы стеклоомывателей

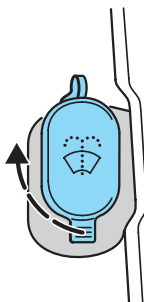

Системы омывателей ветрового и заднего стекол снабжаются рабочей жидкостью из одного бачка.

После долива тщательно закрывайте крышку бачка.

Система омывателя фар

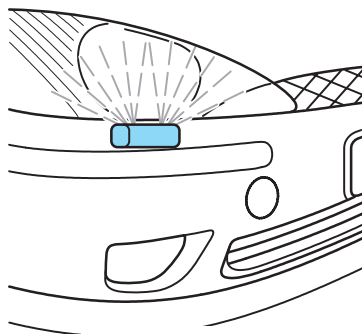

Профилактика и уход



Продолжительность одного цикла работы системы омывателя не должна превышать 10 секунд. Никогда не включайте систему при пустом бачке омывателя.

Система омывателей фар работает только при включенных приборах наружного освещения и работающем омывателе ветрового стекла. Система снабжается рабочей жидкостью из бачка стеклоомывателей.

Регулировка жиклеров стеклоомывателя

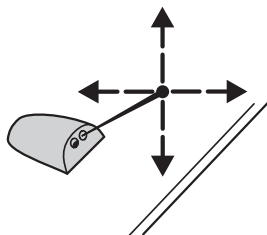

Шаровые жиклеры можно точно отрегулировать при помощи иглы.

Жиклер омывателя заднего стекла расположен на крыше над задним стеклом.

Для гарантии исправного функционирования системы постоянно очищайте жиклеры от снега и льда.

При включении электрообогрева ветрового стекла происходит удаление льда с ветрового стекла и с жиклеров омывателя ветрового стекла.

Проверка щеток стеклоочистителей

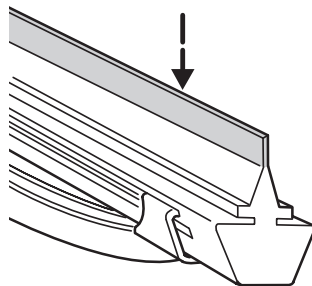

Вы можете проверить качество поверхности щеток стеклоочистителей вашего автомобиля, проведя кончиками пальцев по кромке щетки. Очищайте щетки стеклоочистителя с помощью мягкой губки, смоченной водой.

Замена щеток стеклоочистителей

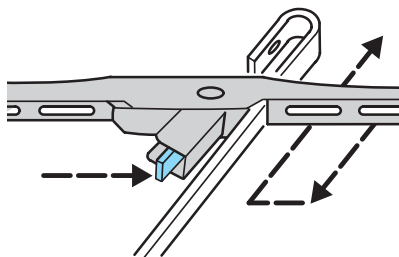

Поднимите рычаг стеклоочистителя и поверните щетку стеклоочистителя под прямым углом к рычагу. Нажмите на фиксирующий зажим в направлении, показанном стрелкой, отсоедините щетку и снимите ее с рычага, вытягивая в противоположном направлении.

Профилактика и уход

ШИНЫ

В целях вашей безопасности

Если необходимо заехать на бордюр, делайте это медленно, причем при подъезде колеса по возможности должны стоять под прямым углом к бордюру. Обезжайте крутые препятствия и предметы с острыми краями. При парковке боковые стенки шин не должны соприкасаться с бордюром.

Регулярно осматривайте поверхность шин, обращая внимание на порезы, инородные предметы и неравномерный износ. Неравномерный износ протектора шин может указывать на неправильную регулировку углов установки колес.

См. главу *Технические характеристики и заправочные емкости* для получения информации о разрешенных к использованию цепях противоскольжения.

МОЙКА АВТОМОБИЛЯ

Оптимальная процедура - это мытье без использования щеток на хорошей автомобильной мойке.



На моечных установках с высоким давлением воды возможно проникновение воды в салон автомобиля и поломка некоторых деталей.



Перед посещением автоматической мойки вывинтите и снимите наружную антенну. Выключите вентилятор отопителя во избежание загрязнения фильтра очистки воздуха салона.

Если применяется цикл с нанесением воска, убедитесь, что после мойки воск удален с ветрового стекла.

Очистка фар

Во избежание повреждения прозрачных пластиковых рассеивателей фар не применяйте сильнодействующие абразивные средства или химические растворители. Не протирайте фары в сухом состоянии и не пользуйтесь острыми предметами для очистки рассеивателей.

Очистка заднего стекла

Во избежание повреждения нагревательных элементов пользуйтесь для очистки внутренней поверхности заднего стекла мягкой тканью или влажной замшей. Не пользуйтесь для очистки стекла растворителями или острыми предметами.

Профилактика и уход

Очистка ремней безопасности

Используйте очиститель для салона или чистую теплую воду. Высушивайте ремни на воздухе без принудительного нагревания.

Не применяйте химические чистящие средства, кипяток, отбеливатели или красители. Не допускайте проникновения влаги в механизм втягивания инерционной катушки.

УСТРАНЕНИЕ МЕЛКИХ ПОВРЕЖДЕНИЙ ЛАКОКРАСОЧНОГО ПОКРЫТИЯ

Повреждения краски от мелких камушков или небольшие царапины могут быть закрашены с использованием краски, находящейся в аэрозольных баллончиках, или краски, наносимой тонкой кистью.

Рекомендуется применять составы из фирменного ассортимента компании Ford. Соблюдайте инструкции по применению каждого из этих составов.



Для сохранения гарантии на лакокрасочное покрытие кузова немедленно удаляйте безобидно выглядящие, но часто оказывающие агрессивное воздействие экскременты птиц, древесную смолу, останки насекомых, пятна гудрона, дорожную соль и промышленные осадки.

ЗАЩИТА ЛАКОКРАСОЧНОГО ПОКРЫТИЯ КУЗОВА

Один или два раза в год лакокрасочное покрытие кузова вашего автомобиля необходимо обрабатывать мастикой. Это позволяет сохранить блеск покрытия и ускоряет стекание с кузова дождевых капель.



В процессе полировки автомобиля следите за тем, чтобы полировочный состав не попадал на пластмассовые поверхности, поскольку его будет трудно удалить с таких участков.

Не полируйте автомобиль при ярком солнечном свете.

Не допускайте попадания полировочного состава на ветровое и заднее стекла, поскольку это может привести к ухудшению качества очистки стекол или повышению шума работы стеклоочистителя.

Технические характеристики и заправочные емкости

ИДЕНТИФИКАЦИОННЫЕ НОМЕРА

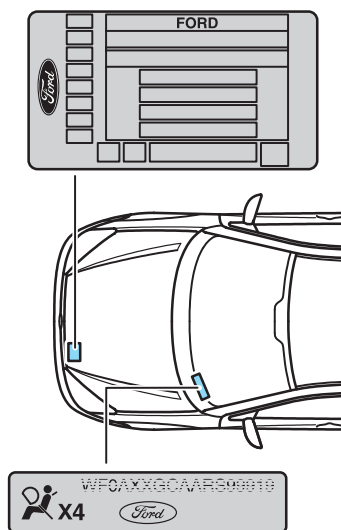

Табличка с идентификационным номером автомобиля

Табличка с идентификационным номером автомобиля находится в моторном отделении.

Идентификационный номер автомобиля

Идентификационный номер автомобиля дополнительно отштампован на пластмассовой пластине, находящейся на левой части панели управления. Изображенный на пластине символ обозначает систему подушек безопасности.

Номер двигателя

В зависимости от типа двигателя его номер указывается в следующих местах (если смотреть по направлению движения):

- Двигатель Zetec-SE 16V - спереди справа под двигателем/фланцем коробки передач.

- Двигатели Zetec-E/Duratec-8V/Duratec-ST – на блоке цилиндров со стороны выпускного коллектора рядом с фланцем крепления коробки передач
- Турбодизели Endura-TDDi/DuraTorq-TDCi – слева над топливным насосом

ТОПЛИВО

Используйте только высококачественное топливо без каких либо присадок или других веществ, добавляемых для улучшения работы двигателя.

Автомобили с бензиновыми двигателями

Применяйте **неэтилированный** бензин в соответствии со спецификацией EN 228 или эквивалентной ей, имеющий октановое число **не менее 95** (1,6 л Duratec-8V - 8V, 1,8 Zetec E - не менее 91). Этилированный бензин или топлива/присадки, содержащие прочие металлические добавки (например, магния или железа) могут стать причиной повреждения систем двигателя.

Автомобили с дизельным двигателем

Применяйте дизельное топливо в соответствии со спецификацией EN 590 или эквивалентной ей. Не смешивайте его с маслом, бензином и другими жидкостями. Допускается применение дизельных топлив, содержащих до 5 % RME (биологическое дизельное топливо).

Не рекомендуется длительное использование присадок, предотвращающих загустевание дизельного топлива. Не добавляйте керосин, парафин или бензин в дизельные топлива.

Технические характеристики и заправочные емкости

Расход топлива согласно Директиве ЕС 80/1268/ЕЕС					
Типоразмер шин	Передаточное число	Расход топлива, литров/100 км			Выбросы CO ₂ (г/км)
		Городской цикл	Загородный цикл	Смешанный цикл	
Двигатель Zetec-SE 1,4 л 55 кВт (75 л.с.), 3-/4-/5-дверный кузов и кузов "Универсал", механическая коробка передач					
185/65 R 14	4,06	8,8	5,4	6,6	158
195/55 R 15					
Двигатель Zetec-SE 1,6 л 74 кВт (100 л.с.), 3-/4-/5-дверный кузов и кузов "Универсал", механическая коробка передач					
185/65 R 14	4,06	9,4	5,4	6,8	163
195/60 R 15					
205/50 R 16					
215/40 R 17					
Двигатель Zetec-SE 1,6 л 74 кВт (100 л.с.), 3-/5-дверный кузов, автоматическая коробка передач					
185/65 R 14	4,16/4,20	10,9	6,1	7,8	188
195/60 R 15		11,2	6,2	8,0	192
Двигатель Zetec-SE 1,6 л 74 кВт (100 л.с.), 4-дверный кузов, автоматическая коробка передач					
185/65 R 14	4,16/4,20	10,9	6,0	7,8	186
195/60 R 15		11,2	6,2	8,0	192
Двигатель Zetec-SE 1,6 л 74 кВт (100 л.с.), кузов "Универсал", автоматическая коробка передач					
185/65 R 14	4,16/4,20	11,3	6,4	8,2	196
195/60 R 15		11,5	6,6	8,4	200
Двигатель 1,6 л Duratec-8V 72 кВт (98 л.с.)					
185/70 R 14	4,06	9,4	5,6	7,0	165
195/70 R 15					
Двигатель Zetec-E 1,8 л 85 кВт (115 л.с.), 3-/5-дверный кузов, механическая коробка передач					
185/65 R 14	4,06	10,3	6,0	7,6	181
195/60 R 15		10,2			
205/50 R 16		10,3	6,1	7,7	
215/40 R 17					
Двигатель Zetec-E 1,8 л 85 кВт (115 л.с.), 4-дверный кузов, механическая коробка передач					
185/65 R 14	4,06	10,3	5,9	7,5	179
195/60 R 15		10,2	6,0		
205/50 R 16		10,3	6,1	7,6	

Технические характеристики и заправочные емкости

Расход топлива согласно Директиве ЕС 80/1268/ЕЕС					
Типоразмер шин	Передаточное число	Расход топлива, литров/100 км			Выбросы CO ₂ (г/км)
		Городской цикл	Загородный цикл	Смешанный цикл	
Двигатель Zetec-E 1,8 л 85 кВт (115 л.с.), кузов "Универсал", механическая коробка передач					
185/65 R 14	4,06	10,4	6,0	7,6	181
195/60 R 15			6,1	7,7	184
205/50 R 16		10,5	6,2	7,8	185
215/40 R 17					
Двигатель Zetec-E 2,0 л 96 кВт (130 л.с.), 3-/5-дверный кузов, механическая коробка передач					
195/60 R 15	4,06	11,6	6,9	8,7	207
205/50 R 16					
215/40 R 17					
Двигатель Zetec-E 2,0 л 96 кВт (130 л.с.), 4-дверный кузов и кузов "Универсал", механическая коробка передач					
195/60 R 15	4,06	11,6	6,9	8,6	205
205/50 R 16					
215/40 R 17					
Двигатель Zetec-E 2,0 л 96 кВт (130 л.с.), 3-/5-дверный кузов, автоматическая коробка передач					
195/60 R 15	4,20	13,1 ¹	7,3 ¹	9,4 ¹	222 ¹
205/50 R 16					
Двигатель Zetec-E 2,0 л 96 кВт (130 л.с.), 4-дверный кузов, автоматическая коробка передач					
195/60 R 15	4,20	13,0 ¹	7,3 ¹	9,4 ¹	222 ¹
205/50 R 16					
Двигатель Zetec-E 2,0 л 96 кВт (130 л.с.), кузов "Универсал", автоматическая коробка передач					
195/60 R 15	4,20	13,1 ¹	7,3 ¹	9,4 ¹	222 ¹
205/50 R 16					
Двигатель Duratec-ST 2,0 л 127 кВт (173 л.с.), 3-/5-дверный кузов и кузов "Универсал", механическая коробка передач					
215/45 R 17	2,87/4,24	12,0 ¹	6,9 ¹	8,8 ¹	212 ¹

1 Стадия IV (все остальные величины относятся к Стадии III)

Технические характеристики и заправочные емкости

Расход топлива согласно Директиве ЕС 80/1268/ЕЕС					
Типоразмер шин	Передаточное число	Расход топлива, литров/100 км			Выбросы CO ₂ (г/км)
		Городской цикл	Загородный цикл	Смешанный цикл	
Endura-TDDi 1,8 л 55 кВт (75 л.с.) 3-/5-дверный, механическая коробка передач					
185/65 R 14	3,56	6,8	4,1	5,1	135
195/60 R 15					
Endura-TDDi 1,8 л 55 кВт (75 л.с.) 4-дверный, механическая коробка передач					
185/65 R 14	3,56	6,8	4,1	5,1	134
195/60 R 15					
Endura-TDDi 1,8 л 55 кВт (75 л.с.) "Универсал", механическая коробка передач					
185/65 R 14	3,56	6,8	4,1	5,1	134
195/60 R 15					
Endura-TDDi 1,8 л 66 кВт (90 л.с.) 3-/5-дверный, механическая коробка передач					
185/65 R 14	3,41	7,2	4,4	5,4	143
195/60 R 15					
205/50 R 16					
215/40 R 17					
Endura-TDDi 1,8 л 66 кВт (90 л.с.) 4-дверный, механическая коробка передач					
185/65 R 14	3,41	7,2	4,4	5,4	142
195/60 R 15					
205/50 R 16					
Endura-TDDi 1,8 л 66 кВт (90 л.с.) "Универсал", механическая коробка передач					
185/65 R 14	3,41	7,2	4,4	5,4	143
195/60 R 15					
205/50 R 16					
215/40 R 17					
DuraTorq-TDCi 1,8 л 74 кВт (100 л.с.) 3-/5-дверный/"Универсал", механическая коробка передач					
185/65 R 14	3,41	7,0	4,2	5,2	138
195/60 R 15					
205/50 R 16					
215/40 R 17					

Технические характеристики и заправочные емкости

Расход топлива согласно Директиве ЕС 80/1268/ЕЕС					
Типоразмер шин	Передаточное число	Расход топлива, литров/100 км			Выбросы CO ₂ (г/км)
		Городской цикл	Загородный цикл	Смешанный цикл	
DuraTorq-TDCi 1,8 л 74 кВт (100 л.с.) 4-дверный, механическая коробка передач					
185/65 R 14	3,41	7,0	4,2	5,2	137
195/60 R 15					
205/50 R 16					
DuraTorq-TDCi 1,8 л 85 кВт (115 л.с.) 3-/5-дверный/"Универсал", механическая коробка передач					
185/65 R 14	3,41	7,2	4,4	5,4	143
195/60 R 15					
205/50 R 16					
215/40 R 17					
DuraTorq-TDCi 1,8 л 85 кВт (115 л.с.) 4-дверный, механическая коробка передач					
185/65 R 14	3,41	7,2	4,4	5,4	142
195/60 R 15					
205/50 R 16					

МОТОРНОЕ МАСЛО

Замена моторного масла

Используйте моторное масло марки Ford/Motorcraft **Формула E SAE 5W-30**.

В качестве альтернативы можно применять моторные масла, имеющие класс вязкости **SAE 5W-30**, соответствующие техническим требованиям компании Ford **WSS-M2C913-B**.

Долив моторного масла

Если вы не можете найти масло, соответствующее этой спецификации, необходимо применять масла, имеющие класс вязкости **SAE 5W-30**, SAE 5W-40 или SAE 10W-40 (в зависимости от температуры наружного воздуха), соответствующие спецификации **ACEA A1/B1** или ACEA A3/B3. Постоянное использование только таких масел может приводить к увеличению продолжительности работы стартера при запуске двигателя, снижению эффективности работы двигателя, увеличению расхода топлива и повышению токсичности отработавших газов.

Технические характеристики и заправочные емкости

РАБОЧИЕ ЖИДКОСТИ АВТОМОБИЛЯ

Система	Рекомендуемая жидкость	Спецификация
Рулевой гидроусилитель	Жидкость для рулевого усилителя Ford	WSS-M2C 195-A, WSS-M2C 204-A
Охлаждения	Антифриз Motorcraft SuperPlus	WSS-M97 B44-D

Заправочные емкости (литров)							
Двигатель	Zetec-SE 16V 1,4 л	Zetec-SE 16V 1,6 л	Duratec-8V 1,6 л	Zetec-E 1,8 л	Zetec-E 2,0 л	Endura-TDDi/Dura-Torq-TDCi 1,8 л	Duratec-ST 2,0 л
Моторное масло - с фильтром - без фильтра	3,75 3,5	4,25 3,75	4,35 3,9	4,25 3,75	4,25 3,75	5,6 5,0	4,25 3,75
Рулевой гидроусилитель	До отметки "MAX"						
Система охлаждения, включая отопление	5,0 ¹	5,0 ¹	6,15	5,75 ¹	5,75 ¹	6,5 ¹	5,75 ¹
Система стеклоомывателя	3,6						
Топливный бак	55					52,7	55

¹ Полная емкость

Технические характеристики и заправочные емкости

МАССА АВТОМОБИЛЯ

Масса автомобиля (кг)	3-двер- ный кузов	4-двер- ный кузов	5-двер- ный кузов	“Универ- сал”
Двигатель Zetec-SE 16V 1,4 л 55 кВт (75 л.с.), механическая коробка передач				
Снаряженная масса в соответствии с нормами ЕС	1127	1148	1140	1146
Полезная нагрузка	443	442	445	484-539
Максимально допустимая полная масса	1570	1590	1585	1630-1685
Допустимая нагрузка на верхний багажник	75	75	75	100
Двигатель Zetec-SE 16V 1,6 л 74 кВт (100 л.с.), механическая коробка передач				
Снаряженная масса в соответствии с нормами ЕС	1131	1152	1144	1150
Полезная нагрузка	439	443	446	485-535
Максимально допустимая полная масса	1570	1595	1590	1635-1685
Максимально допустимая масса груза, перевозимого на верхнем багажнике	75	75	75	100
Двигатель Zetec-SE 16V 1,6 л 74 кВт (100 л.с.), автоматическая коробка передач				
Снаряженная масса в соответствии с нормами ЕС	1161	1183	1166	1197
Полезная нагрузка	434	437	449	463-513
Максимально допустимая полная масса	1595	1620	1615	1660-1710
Максимально допустимая масса груза, перевозимого на верхнем багажнике	75	75	75	100
Двигатель 1,6 л Duratec-8V 72kW (98 л.с.)				
Снаряженная масса в соответствии с нормами ЕС	—	1185-1234	1176-1228	1198-1254
Полезная нагрузка	—	361-410	362-414	381-437
Максимально допустимая полная масса	—	1595	1590	1635
Максимально допустимая масса груза, перевозимого на верхнем багажнике	—	75	75	100

Технические характеристики и заправочные емкости

Масса автомобиля (кг)	3-двер- ный кузов	4-двер- ный кузов	5-двер- ный кузов	“Универ- сал”
Двигатель Zetec-E 1,8 л 85 кВт (115 л.с.), механическая коробка передач				
Снаряженная масса в соответствии с нормами ЕС	1172	1193	1172	1208-1211
Полезная нагрузка	448	457	478	484-537
Максимально допустимая полная масса	1620	1650	1650	1695-1745
Максимально допустимая масса груза, перевозимого на верхнем багажнике	75	75	75	100
Двигатель Zetec-E 2,0 л 95 кВт (130 л.с.), механическая коробка передач				
Снаряженная масса в соответствии с нормами ЕС	1190	1221	1212	1236
Полезная нагрузка	450	449	458	479-529
Максимально допустимая полная масса	1640	1670	1670	1715-1765
Максимально допустимая масса груза, перевозимого на верхнем багажнике	75	75	75	100

Технические характеристики и заправочные емкости

Масса автомобиля (кг)	3-двер- ный кузов	4-двер- ный кузов	5-двер- ный кузов	“Универ- сал”
Двигатель Zetec-E 2,0 л 95 кВт (130 л.с.), автоматическая коробка передач				
Снаряженная масса в соответствии с нормами ЕС	1214	1238	1228	1252
Полезная нагрузка	426	432	442	463-513
Максимально допустимая полная масса	1640	1670	1670	1715-1765
Максимально допустимая масса груза, перевозимого на верхнем багажнике	75	75	75	100
Двигатель Duratec-ST 2,0 л 127 кВт (173 л.с.), механическая коробка передач				
Снаряженная масса в соответствии с нормами ЕС	1260	–	1291	1320
Полезная нагрузка	380	–	379	395
Максимально допустимая полная масса	1640	–	1670	1715
Максимально допустимая масса груза, перевозимого на верхнем багажнике	75	–	75	100
Двигатель Endura-TDDi 1,8 л 55 кВт (75 л.с.), механическая коробка передач				
Снаряженная масса в соответствии с нормами ЕС	1244	1265	1257	1265
Полезная нагрузка	441	450	453	490-540
Максимально допустимая полная масса	1685	1715	1710	1755-1805
Максимально допустимая масса груза, перевозимого на верхнем багажнике	75	75	75	100
Двигатель Endura-TDDi 1,8 л 66 кВт (90 л.с.), механическая коробка передач				
Снаряженная масса в соответствии с нормами ЕС	1244	1265	1257	1265
Полезная нагрузка	441	450	453	490-540
Максимально допустимая полная масса	1685	1715	1710	1755-1805
Максимально допустимая масса груза, перевозимого на верхнем багажнике	75	75	75	100

Технические характеристики и заправочные емкости

Масса автомобиля (кг)	3-двер- ный кузов	4-двер- ный кузов	5-двер- ный кузов	“Универ- сал”
Двигатель DuraTorq-TDCi 1,8 л 74 кВт (100 л.с.), механическая коробка передач				
Снаряженная масса в соответствии с нормами ЕС	1242	1264	1257	1273
Полезная нагрузка	453	461	463	487-537
Максимально допустимая полная масса	1695	1725	1720	1760-1810
Максимально допустимая масса груза, перевозимого на верхнем багажнике	75	75	75	100
Двигатель DuraTorq-TDCi 1,8 л 85 кВт (115 л.с.), механическая коробка передач				
Снаряженная масса в соответствии с нормами ЕС	1249	1269	1265	1280
Полезная нагрузка	446	456	455	480-530
Максимально допустимая полная масса	1695	1725	1720	1760-1810
Максимально допустимая масса груза, перевозимого на верхнем багажнике	75	75	75	100

Технические характеристики и заправочные емкости

ШИНЫ

Давление воздуха в шинах

Давление в шине запасного колеса следует отрегулировать до максимального значения, заданного для комбинации автомобиля/типоразмера шин.

При использовании зимних шин давление в них должно соответствовать значению, рекомендуемому изготовителем шин.

Давление воздуха в шинах (холодные шины)				
Типоразмер шин ¹	бар			
	Нормальная нагрузка - до 3 человек		Полная нагрузка - более 3 человек	
	Передние	Задние	Передние	Задние
175/70 R 14	2,2	2,2	2,2 (2,4) ²	3,1
185/65 R 14	2,2	2,2	2,2	3,1
185/70 R 14	2,2	2,2	2,2	3,1
195/55 R 15	2,0	2,0	2,2	3,1
195/55 R 16 ⁵	2,2	2,0	2,4	3,1
195/60 R 15	2,2	2,2	2,2 (2,3) ²	3,1
205/50 R 16	2,2	2,2	2,3	3,1
205/55 R 16 ⁵	2,2	2,0 (2,2) ⁴	2,4	3,1
215/40 R 17	2,2	2,2	2,3	3,1
215/45 R 17	2,2	2,0 (2,2) ⁴	2,4	3,1 (3,3) ⁴
T 125/80 R 15 ³	4,2	4,2	4,2	4,2

1 Летние шины. Класс скорости T, H, V или W зависит от типа двигателя.

2 Автомобили с дизельными двигателями.

3 Временно установленное запасное колесо.

4 Только автомобили с кузовом "Универсал".

5 Зимние шины.

Технические характеристики и заправочные емкости

Примечания, касающиеся давления воздуха в шинах

- Ярлык, на котором указано значение давления воздуха в шинах, находится на внутренней стороне лючка заливной горловины топливного бака.

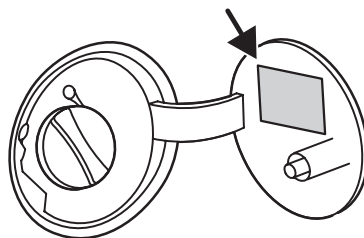

Давление воздуха в шинах для продолжительных поездок со скоростями выше 160 км/ч (холодные шины)

Типоразмер шин ¹	бар			
	Нормальная нагрузка - до 3 человек		Полная нагрузка - более 3 человек	
	Передние	Задние	Передние	Задние
175/70 R 14	2,4	2,4	2,4 (2,5) ²	3,3
185/65 R 14	2,4	2,4	2,4 (2,5) ²	3,3
185/70 R 14	2,4	2,4	2,4	3,3
195/55 R 15	2,2	2,2	2,4	3,3
195/55 R 16 ⁴	2,2	2,0	2,4	3,1
195/60 R 15	2,4	2,4	2,4 (2,5) ²	3,3
205/50 R 16	2,4	2,4	2,4 (2,5) ²	3,3
205/55 R 16 ⁴	2,4	2,2 (2,4) ³	2,5	3,3
215/40 R 17	2,4	2,4	2,5	3,3
215/45 R 17	2,4	2,2 (2,4) ³	2,5	3,3

1 Летние шины. Класс скорости T, H, V или W зависит от типа двигателя.

2 Автомобили с дизельными двигателями.

3 Только автомобили с кузовом "Универсал".

4 Зимние шины.

Технические характеристики и заправочные емкости

Цепи противоскольжения

Пользуйтесь только цепями противоскольжения с мелкими звеньями и устанавливайте их на ведущие (передние) колеса.

Цепи противоскольжения могут использоваться только совместно с шинами 185/65 R 14. На версии ST170 цепи противоскольжения могут использоваться только совместно с шинами 195/55 R 16.

Не превышайте ограничение скорости 50 км/ч. Снимайте цепи сразу же после выезда на свободные от снега дороги.

Автомобили с системой контроля тягового усилия (TCS) или системой динамической стабилизации (ESP) при использовании цепей противоскольжения могут проявлять некоторые необычные ходовые качества. Этого можно избежать, выключив систему.

Более подробная информация приводится в разделе *Система контроля тягового усилия (TCS)/Система динамической стабилизации (ESP)*.

Чтобы не повредить полноразмерные колпаки колес перед поездками с установленными цепями противоскольжения, колпаки следует снять.

Технические характеристики и заправочные емкости

ГАБАРИТНЫЕ РАЗМЕРЫ

3-/5-дверный кузов

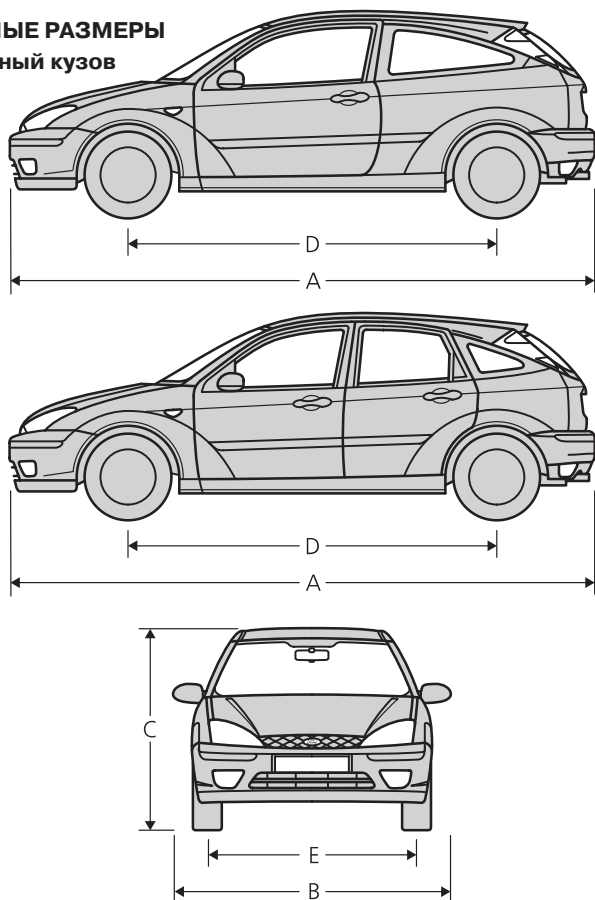

Основные размеры		мм
A = Габаритная длина		4174
B = Габаритная ширина (включая наружные зеркала)		1998
C = Габаритная высота (при снаряженной массе)		1440-1481
D = Колесная база		2615
E = Колея	передние колеса	1484-1502 ¹
	задние колеса	1477-1495 ¹

¹ В зависимости от комбинации колес/шин.

Технические характеристики и заправочные емкости

4-дверный кузов

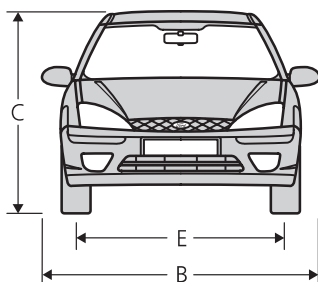
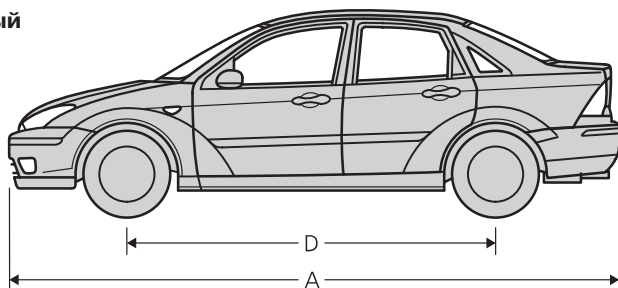

Основные размеры		мм
A = Габаритная длина		4382
B = Габаритная ширина (включая наружные зеркала)		1998
C = Габаритная высота (при снаряженной массе)		1440-1481
D = Колесная база		2615
E = Колея	передние колеса	1484-1502 ¹
	задние колеса	1477-1495 ¹

¹ В зависимости от комбинации колес/шин.

Технические характеристики и заправочные емкости

“Универсал”

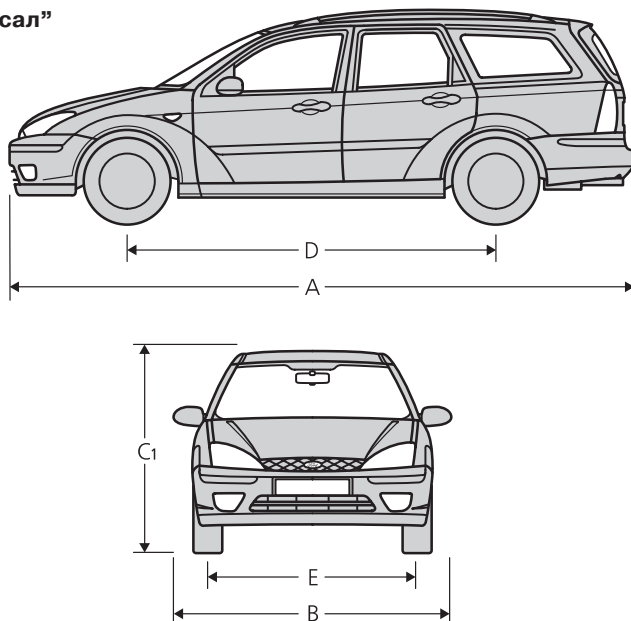

Основные размеры		мм
A = Габаритная длина		4454
B = Габаритная ширина (включая наружные зеркала)		1998
C = Габаритная высота (при снаряженной массе)		1461-1557
D = Колесная база		2615
E = Колея	передние колеса	1484-1502 ¹
	задние колеса	1477-1495 ¹

¹ В зависимости от комбинации колес/шин.

Технические характеристики и заправочные емкости

ТОЧКИ УСТАНОВКИ БУКСИРОВОЧНОГО УСТРОЙСТВА



Установку буксировочного устройства следует выполнять только на сервисной станции.

3-/5-дверный кузов

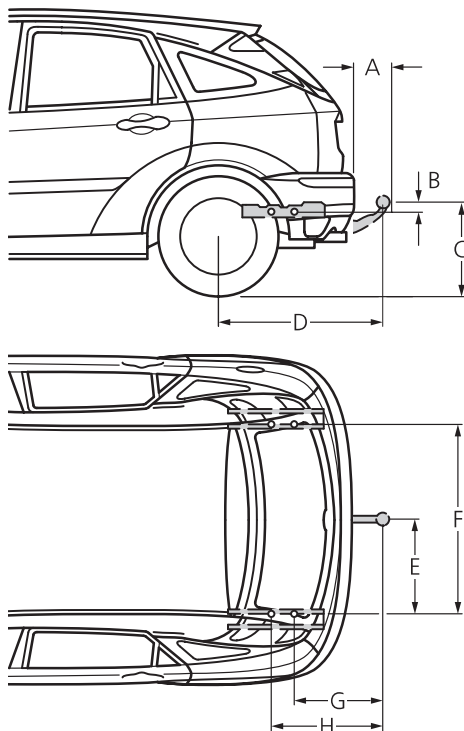

Расстояния	мм ¹
A = Бампер - конец шарового шарнира	118
B = Точка крепления - центр шарового шарнира	33
C = Поверхность земли – центр шарового шарнира ²	442-477
D = Центр колеса – центр шарового шарнира	794
E = Центр шарового шарнира – боковой элемент	445
F = Внутренняя сторона бокового элемента	890
G = Центр шарового шарнира - центр точки крепления 1	369
H = Центр шарового шарнира - центр точки крепления 2	503

¹ Все расстояния относятся к буксировочному оборудованию, официально поставляемому компанией Ford.

² Для автомобиля, имеющего снаряженную массу.

Технические характеристики и заправочные емкости

4-дверный кузов

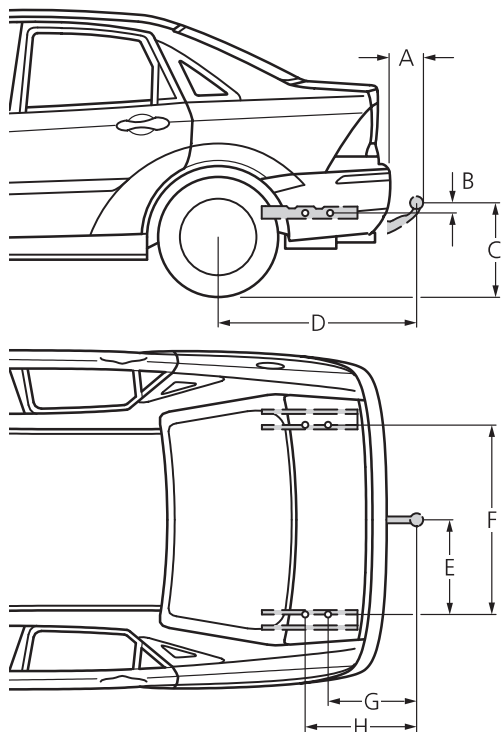

Расстояния	мм ¹
A = Бампер - конец шарового шарнира	97
B = Точка крепления - центр шарового шарнира	36
C = Поверхность земли – центр шарового шарнира ²	449-482
D = Центр колеса – центр шарового шарнира	980
E = Центр шарового шарнира – боковой элемент	442
F = Внутренняя сторона бокового элемента	884
G = Центр шарового шарнира - центр точки крепления 1	430
H = Центр шарового шарнира - центр точки крепления 2	564

¹ Все расстояния относятся к буксировочному оборудованию, официально поставляемому компанией Ford.

² Для автомобиля, имеющего снаряженную массу.

Технические характеристики и заправочные емкости

“Универсал”

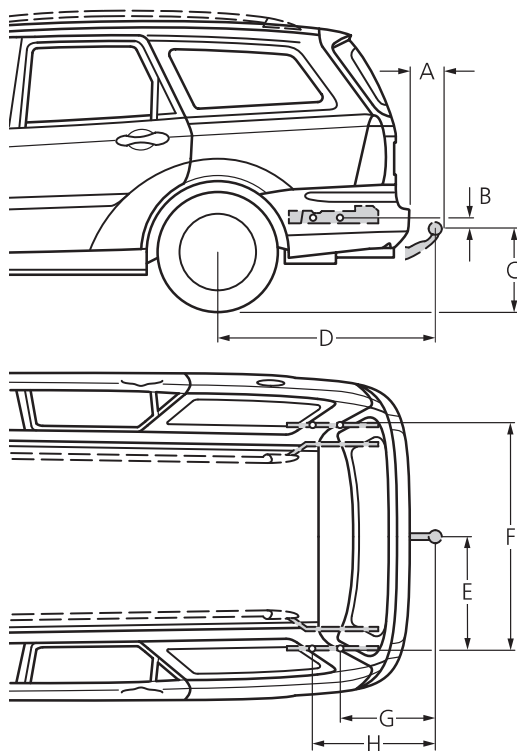

Расстояния	мм ¹
A = Бампер - конец шарового шарнира	100
B = Точка крепления - центр шарового шарнира	43
C = Поверхность земли – центр шарового шарнира ²	457-491
D = Центр колеса – центр шарового шарнира	1056
E = Центр шарового шарнира – боковой элемент	589
G = Внутренняя сторона бокового элемента	1178
G = Центр шарового шарнира - центр точки крепления 1	442
H = Центр шарового шарнира - центр точки крепления 2	576

¹ Все расстояния относятся к буксировочному оборудованию, официально поставляемому компанией Ford.











² Для автомобиля, имеющего снаряженную массу.

Технические характеристики и заправочные емкости

ВЫСОКОЧАСТОТНОЕ ДИСТАНЦИОННОЕ УПРАВЛЕНИЕ

При проверке разрешения типа на пульт дистанционного управления вашего автомобиля см. следующую таблицу.

Рекомендуется использовать систему дистанционного управления только в перечисленных странах.

Type approval of the remote control	
Country	Official test number
(A)	CE 0499  ¹
(AUS)	SIEMENS 433,92 МГц 5WK4 725/8686/8071
(B)	CE 0499  ¹
(BR)	SIEMENS 433,92 МГц 5WK4 725/8686/8071
(CH)	BAKOM 97.0946.K.P.
(CY)	MCW 129/95 23/1997
(CZ)	 ČTÚ 1999 2 R 712 
(D)	CE 0499  ¹
(DK)	CE 0499  ¹
(E)	CE 0499  ¹
(F)	CE 0499  ¹
(FIN)	CE 0499  ¹
(GB)	CE 0499  ¹
(GBZ)	SIEMENS 433,92 МГц 5WK4 725/8686/8071

¹ Hereby, Siemens, declares that this remote control is in compliance with the essential requirements and other relevant provisions of Directive 1999/5/EC.

Технические характеристики и заправочные емкости

Type approval of the remote control	
Country	Official test number
	CE 0499
	CE 0499
	CE 0499
	272/3-1998
	CE 0499
	CE 0499
	CE 0499
	SIEMENS 433,92 МГц 5WK4 725/8686/8071
	CE 0499
	CE 0499
	CE 0499
	542/98
	電波 88LP0012
	CE 0499
	TÚ R 119 SR 1999 2
	SIEMENS 433,92 МГц 5WK4 725/8686/8071
	Ref.No.: 3K43D/3R1B9/SPLS-RX9/98

¹ Hereby, Siemens, declares that this remote control is in compliance with the essential requirements and other relevant provisions of Directive 1999/5/EC.

Технические характеристики и заправочные емкости

СИСТЕМА ИММОБИЛАЙЗЕРА ДВИГАТЕЛЯ

При проверке одобрения типа на систему иммобилайзера двигателя вашего автомобиля смотрите следующую таблицу.

Type approvals of the engine immobilisation system		
Country	Official test number	
(A) (B) (CH) (D) (DK) (E) (F) (FIN) (GB) (GBZ) (GR) (H) (I) (IRL) (IS) (L) (N) (NL) (P) (S)	CE 0682 0	
(AUS) (BIH) (BM) (CY) (ET) (FP) (GAB) (J) (JA) (KN) (KWT) (MAC) (PNG) (RL) (TT) (WD) (WL) (WV) (YV)	Номер не требуется	
(BRU)	DRQ-D-PREMIER-10-1996-3860-LPD2-1387 LPD2-1388 LPD2-1389	
(CDN)	3043104475A	
(CZ)		
(HK)	<table border="1"> <tr> <td> This device complies with the Telecommunication (Low Power Devices) (Exemption From Licensing) Order. 此產品符合電檢 (小功率器件) (豁免牌照) 令 Certificate No.: LP 401280, LP 401281, LP 401282 證書號碼: Office of the Telecommunications Authority 電檢管理局 </td> </tr> </table>	This device complies with the Telecommunication (Low Power Devices) (Exemption From Licensing) Order. 此產品符合電檢 (小功率器件) (豁免牌照) 令 Certificate No.: LP 401280, LP 401281, LP 401282 證書號碼: Office of the Telecommunications Authority 電檢管理局
This device complies with the Telecommunication (Low Power Devices) (Exemption From Licensing) Order. 此產品符合電檢 (小功率器件) (豁免牌照) 令 Certificate No.: LP 401280, LP 401281, LP 401282 證書號碼: Office of the Telecommunications Authority 電檢管理局		
(M)	WT/122/98 II	
(MAL)	F00053/1/2002	
(MEX)	RCPVI9801-607	
(NZ)	ENG 3/2/RFS29	
(PL)	M□ S.H. Nr 003/2002	

Технические характеристики и заправочные емкости

Type approvals of the engine immobilisation system	
RC	電波 91LP0063
	電波 91LP0067
	電波 91LP0064
SGP	ИДА одобренная часть LPREQ-0259-2002
SK	171
T	D.O.1/130/2545
TR	B.61.TK.0.22.00.00/4940- 2632
USA	NT8-15607CPATXCVR

Алфавитный указатель

А

ABS 10, 107

Аварийная световая
сигнализация 19, 114

Аварийный выключатель
подачи топлива 115-116

Автоматическая коробка
передач 11, 47-49, 96, 98-100, 144

Автомобильный домкрат 135

Автономия 22

Аккумуляторная батарея .. 9, 139-140

Антифриз 153

Аптечка 58

Б

Багажное отделение 16, 54-58, 61

Багажные сетки 55, 57

Бачок для рабочей жидкости
сцепления 152

Бачок для тормозной жидкости .. 152

Беременные женщины 83-84

Ближний свет 15

Ближний свет фар 32, 117

Блокиратор рулевой колонки 31

Блокиратор рычага селектора
автоматической коробки передач . 47

Блокиратор рычага селектора
режимов 144

Боковые подушки
безопасности 88-89

Б

Буксировка прицепа 101-104

Буксировка/толкание 141-143

Буксировочная петля 141-142

Буксировочное устройство .. 101-104

В

Введение 2

Вентилятор салона 24, 28

Вентиляционный люк 38-41

Вентиляция 25

Верхний багажник 105-106

Внутреннее зеркало заднего вида . 38

Вождение автомобиля с
автоматической коробкой
передач 98-100

Вождение автомобиля с
прицепом 101-104

Вождение автомобиля с
системой TCS 108-111

Вспомогательная аккумуляторная
батарея 140

Высокочастотное
дистанционное
управление 59, 64-69, 177-178

CD-чейнджер 35

Алфавитный указатель

- Г**
- Габаритные размеры 171-173
- Габаритные фонари 15, 117-118
- Гнездо питания/прикуриватель . . . 18
- Д**
- Давление воздуха в шинах 156, 168-169
- Давление масла 9
- Дальний свет фар 8, 32, 118
- Датчик определения расстояния при парковке . . . 112-113
- Датчик температуры 11-12
- Датчик уровня топлива 13
- Движение с каталитическим нейтрализатором 100
- Двойная блокировка 63-64, 66
- Двухконтурная тормозная система 106
- Детские кресла, места установки 92-94
- Дизельное топливо 158
- Дизельный двигатель 11
- Дисковые тормозные механизмы 106
- Дистанционное управление . . . 64-69
- Дистанционное управление, программирование ключей . . . 64-69
- Дополнительные сигнализаторы . . 14
- Е**
- Емкость топливного бака 163
- Ж**
- Жидкость стеклоомывателя 14
- Жиклеры стеклоомывателя 155
- З**
- Задание желаемой температуры . . . 28
- Задние противотуманные фонари 16, 122-123
- Задние фонари 121-123
- Замена колеса 133-139
- Замена ламп 116-126
- Замена шин 133-139
- Замки дверей, блокируемые от открывания детьми 60
- Замки и ключи 59
- Замок лючка заливной горловины топливного бака 61
- Запасное колесо 134-135
- Заправка 151-154
- Заправка топливом 100
- Заправочные емкости 163
- Запуск двигателя 95-97
- Запуск двигателя с помощью соединительных кабелей 139-140
- Запуск холодного двигателя 96

Алфавитный указатель

З

Защита от коррозии системы
охлаждения 153

Звуковой предупреждающий
сигнал, приборы наружного
освещения 15

Звуковой сигнал 32

Зеркала 41-42

Зеркала заднего вида 38

Знак аварийной остановки 58

И

Идентификационные номера 158

Идентификационный номер
автомобиля 158

Индикатор включения свечей
предпускового подогрева 11

К

Капот 62, 146

Каталитический нейтрализатор .. 100

Ключ с подсветкой 59

Ключи 59, 69

Коврик двухсторонний 57

Кодирование ключей 71

Комбинированный
выключатель приборов
освещения 15-16

Кондиционер воздуха 145

К

Корректор наклона световых
пучков фар 16-17

Крышка багажного отделения 54

Крышка масляного фильтра
двигателя 152

Л

Лампа плафона освещения
багажного отделения 126

Лампа фонаря освещения гос.
регистрационного знака 123

Лампы плафонов местного
освещения 37, 125

Лоток для багажа 55

М

Маршрутный компьютер 20-22

Масляный щуп двигателя 151

Масса автомобиля 164-165

Механическая коробка передач ... 46

Многофункциональный
рычаг 32-34

Мойка автомобиля 156-157

Моторное масло 151-152, 162

Моторное отделение 147-150

Алфавитный указатель

Н

Нагрузка на крышу 164-165

Наружные зеркала 41-42

Наружные зеркала заднего
вида 41-42

Номер двигателя 158

О

Обкатка 3

Обслуживание 145

Ограничитель частоты вращения
двигателя 95

Одометр 12

Остановка дизеля с
турбонаддувом 97

Открытие багажного
отделения 16, 61, 66

Открытие дверей 60-61, 65

Открытие капота 146

Отопление и вентиляция 23

Охлаждающая жидкость 153

Охрана окружающей среды 3

Очиститель ветрового стекла . . 33, 155

Очистка/омывание заднего
стекла 33-34

Очистка/омывание стекол 33-34

П

Панель приборов 4-5, 6-14

Парковка 100

Пепельница 18

Перевозка багажа 81

Передача заднего хода 46-48

Переднее пассажирское сиденье,
складывающееся горизонтально . . 78

Передние подушки
безопасности 86-88

Передние противотуманные
фары 15, 119, 120

Передние сиденья с
электрообогревом 50, 77

Перепрограммирование функции
отпирания замков 65

Перчаточный ящик 49

Плавкие предохранители 127-132

Плафоны освещения
салона 37, 38, 124-126

Повреждения лакокрасочного
покрытия 157

Повышающая передача 11, 48-49

Подголовники 78

Подлокотник 53, 76

Подставки для чашек 49, 52

Подушки безопасности 7, 86-90

Подъем автомобиля с
помощью домкрата 135-136

Алфавитный указатель

П

- Положения рычага селектора автоматической коробки передач 47-49
- Предисловие 2-3
- Преднатяжитель ремня безопасности 84
- Предупреждение о гололеде 14
- Прерывистая очистка 33
- Приборы наружного освещения 15-17
- Прикуриватель 18
- Программа экстренных действий 114-115
- Программирование ключей 68
- Противотуманные фары/фонари ... 15-16, 119, 120, 122
- Профилактика и уход 145
- Пульт дистанционного управления 59, 177-178
- Пульт дистанционного управления аудиосистемой 35

Р

- Рабочие жидкости автомобиля .. 163
- Расход топлива 22, 159-162
- Регулирование температуры 24
- Регулировка рулевого колеса 31
- Регулировка сидений 75-78
- Регулятор яркости подсветки панели приборов (диммер) 16
- Ремни безопасности 82-84
- Рециркуляция воздуха 25, 30
- Рычаг стеклоочистителя 33-34

С

- Световые индикаторы 6-14
- Световые сигнализаторы 6-14
- Сетки 53
- Сигнализатор разряда аккумуляторной батареи 9
- Сигнализатор/индикатор тормозной системы 10, 107
- Сигнализация светом фар 32
- Сиденье с электроприводом 76
- Сиденья 75-81
- Символы-предупреждения 3
- Система динамической стабилизации (ESP) ... 8, 51, 108, 134
- Система защиты от перегрева двигателя 114-115
- Система иммобилайзера 69-72

Алфавитный указатель

С

Система иммобилайзера двигателя 69-72, 179-180

Система кондиционирования воздуха 26-30

Система кондиционирования воздуха с ручным управлением 26-27

Система контроля тягового усилия (TCS) 8, 51, 108-111, 134, 170

Система контроля тягового усилия с воздействием на тормозную систему 108

Система курсовой устойчивости (ESP) 170

Система омывателя ветрового стекла 154-155

Система омывателя фар 154-155

Система охлаждения 7, 114-115

Система охлаждения с функцией защиты от перегрева 11-12

Система охранной сигнализации 72-74

Система централизованного запираения замков дверей 62-63

Складывание спинки сиденья . 77, 80

Складывание спинок сидений 79

Снятие колеса 137-138

Солнцезащитные козырьки 38

С

Спецификация жидкости рулевого гидроусилителя 163

Спецификация охлаждающей жидкости 163

Спидометр 12

Средний расход топлива 22

Средняя скорость 21

Стеклоомыватель 154

Стеклоомыватель ветрового стекла 34

Стеклоподъемники с электроприводом 43-45

Стирание кода ключа 72

Стоп-сигналы 121, 124

Стояночные фонари 15

Стояночный тормоз 50

Сумка для мелких предметов 53

Счетчик суточного пробега 12

Съемное буксировочное устройство 101-104

Алфавитный указатель

Т

Таблица проверок	145
Табличка с идентификационным номером автомобиля	158
Тахометр	12
Текущая топливная экономичность	22
Температура наружного воздуха	21
Типы масел	162
Топливная экономичность	22
Топливо	158
Тормозная система	106-107
Точки установки буксировочного устройства	174-176
Точки установки домкрата	136
Трогание с места - автомобили с автоматической коробкой передач	98-99

У

Увеличение площади багажного отделения	79-80
Удаление инея со стекол	25, 26
Удерживающие приспособления для детей	90-94
Указатели поворота	8, 119, 120, 121
Указатель поворота	117
Ультразвуковой датчик определения расстояния при парковке	112-113
Упор для колеса	135-136
Управление скоростью	11, 36-37
Уровень рабочей жидкости рулевого гидроусилителя	154
Уровень топлива	9, 22
Уход за ремнями безопасности	85

Ф

Фары	15, 116-118
Фильтр очистки воздуха салона	23
Фирменные запчасти	2
Фонари заднего хода	122-123
Фонари стоп-сигналов	123
Фонари указателей поворота	32, 123

Алфавитный указатель

Х

Холодный запуск двигателя . . . 95-96

Ц

Цепи противоскольжения 170

Цифровые часы 19

Ч

Часы 19

Чехлы сидений 89

Чехол багажного отделения 57

Ш

Шины 156, 168-170

Щетки стеклоочистителей 155

Э

Электрические
стеклоподъемники 43-45

Электронная система
климат-контроля 27-30